



המערך הלוגיסטי

מכרז מס' 12499502

מכרז פומבי לרכש ציוד ומערכי

הגשה לחד"א המרכז הרפואי

"שיבא" תל השומר

12499504

המערך הלוגיסטי

מכרז מס' 12499502

פרק 1 - פניה למציעים

1. מבוא

- 1.1 המרכז הרפואי "שיבא" תל השומר (להלן: "המזמין"), מעוניין לקבל הצעות מחיר לציוד מערכי הגשה עבור חדר אוכל עובדים (להלן: "המוצרים") עבור בית החולים "שיבא" תל השומר.
- 1.2 כל המסמכים המצורפים למכרז זה (להלן: "מסמכי המכרז") מהווים חלק בלתי נפרד ממנו ויש לראותם כמשלימים זה את זה.
- 1.3 אי מילוי תנאי ו/או אי צירוף מסמך כלשהו ו/או עריכת שינוי / תוספת במסמכי המכרז עשויים לגרום לפסילת ההצעה.
- 1.4 כל התקשרות ליישום ההצעה תכלול התחייבות המציע לעמוד בתנאי הסכם ההתקשרות בנוסח המצורף למסמכי המכרז.
- 1.5 אין המרכז הרפואי "שיבא" תל השומר מתחייב להזמין את הציוד בשנה בודדת.
- 1.6 המזמין יבחר **מציע אחד ו/או יותר** לצורך אספקת המוצרים. אין מניעה כי מציע אחד יבחר לספק את המוצרים כולם או פריט בודד. מציע יוכל להגיש הצעתו לכל אחד מהמוצרים במכרז.
- 1.7 הספק יידרש לספק את הציוד בהתאם לאמור בפרק 2 ולפי המפורט בפרק 3 להלן ובהסכם ההתקשרות – נספח ג' להלן.
- 1.8 בית החולים רשאי לבחור יותר מזוכה אחד לאספקת מוצרים בנפרד.
- 1.9 אספקת המוצרים במועד הינה תנאי יסודי ומהותי בהתקשרות. על המציע להיערך לאספקת המוצרים בצורה שוטפת וסדירה, לדאוג לקיום מלאים הולמים וחלופות לאספקה. **לא תתקבל טענה של כוח עליון ביחס לעיכובים באספקה מפגיעה בכושר ייצור או דרכי אספקה של מוצרים מחו"ל.**
- 1.10 הספק מתחייב לעמוד במפרט הטכני המלא של כל פריט. הספק מתחייב לעמוד בתקני הנדרשים ע"פ חוק ובתקני משרד הבריאות המעודכנים נכון ליום פרסום המכרז ולאורך כל ההתקשרות.
- 1.11 הספק הנבחר יערוך סיור פיקוח באתר יחד עם נציג המזמין ויבדוק את כל התנאים הנדרשים לביצוע הפרויקט ביניהם מיקום התשתיות הנדרשות לציוד, מידות חדרים ופתחים הנדרשים להכנסת הציוד והצבתו במקום לפי תכנית ועוד. בהמשך לסיור יוציא הספק סט תכניות מעודכנות המראה את הציוד שיסופק במידותיו המדויקות ממוקם בתכנית בהתאם למידות הקיימות באתר, כולל מיקום תשתיות נדרש סופי. בכל מקרה של סתירה בין האמור במסמך זה על נספחיו לבין התנאים הקיימים באתר, באחריות הספק לדווח על כך מיידית לנציג המזמין ולמתכנן המטבחים.

2. הגדרות

- 2.1 המזמין- המרכז הרפואי "שיבא" תל השומר.
- 2.2 המוצרים – ציוד הגשה לחד"א כמפורט במפרט בהמשך.

המערך הלוגיסטי

מכרז מס' 12499502

- 2.3 המציע - מגיש הצעה או הצעות לאספקת המוצרים כמוגדר במכרז זה.
 - 2.4 הזוכה/ים, הספק/ים - מציע שהצעתו תזכה במכרז (ייתכן יותר מאחד).
 - 2.5 נציג ניהולי - נציג מטעם המציע כהגדרתו בסעיף שגיאה! מקור ההפניה לא נמצא. 21 בפרק 2.
 - 2.6 הצו - צו פיקוח על מחירי מצרכים ושירותים.
3. טבלת ריכוז תאריכים :

12.12.2024	מועד אחרון להעברת שאלות הבהרה
23.12.2024	מועד אחרון להגשת הצעות

4. תקופת ההתקשרות
 - 4.1 תקופת ההתקשרות הינה לשנה עם אפשרות למזמין, לפי שיקול דעתו הבלעדי, להאריך את ההתקשרויות לתקופות נוספות של עד ארבע (4) נוספות. סך כל תקופות ההתקשרות, כולל תקופות ההארכה, לא יעלה על 5 שנים.
 - 4.2 ששת החודשים הראשונים יהוו תקופת ניסיון. במהלך תקופת הניסיון, במידה ויחליט המזמין להפסיק את ההתקשרות עם כל אחד מהזוכים רשאי המזמין לעשות כן על פי שיקול דעתו הבלעדי וללא חובה לנמק זאת.
5. תוקף ההצעות

ההצעות למכרז יישארו בתוקף עד לבחירת זוכה. במידה ובתקופה זו, לא נתקבלה החלטה סופית בדבר בחירת הזוכה על ידי ועדת המכרזים, רשאי יהיה המזמין לדרוש מהמציעים להאריך את תוקף הצעותיהם עד לתאריך שיקבע על ידו.
6. זכויות המזמין
 - 6.1 אין אנו מתחייבים לקבל את ההצעה הגבוהה ביותר או כל הצעה שהיא, כמו כן אנו רשאים לנהל מו"מ עם המתמודדים במכרז בהתאם לתקנה 7(א) ו/או לקיים הליך תחרותי נוסף בהתאם לתקנה 17ה' לתקנות חובת המכרזים, התשנ"ג-1993. (היה והפער הכספי בין ההצעות הזוכות המובילות יהיה קטן מ 10% או תהיה חריגה מהאומדן שנקבע).
 - 6.2 המזמין שומר לעצמו את הזכות לבחור את ההצעה עם מירב היתרונות, אך לאו דווקא הזולה ביותר.
 - 6.3 המזמין רשאי לצמצם או להרחיב את היקף המכרז מסיבות ארגוניות / תקציביות או אחרות, ללא צורך בנימוק החלטתו וללא כל פיצוי.
 - 6.4 במהלך בדיקת ההצעות שמורה למזמין הזכות לפנות אל המציע לבדיקה ולבקשת הבהרות.
 - 6.5 רשאי המזמין להחליט על פיצול המכרז בין ספקים נוספים באחוזים בהתאם לשיקול דעתו הבלעדי.
 - 6.6 המזמין רשאי לבחור זוכה ראשון, שני ושלישי.
 - 6.7 המזמין שומר לעצמו את הזכות לקיים מו"מ עם כל אחד מהמציעים.

המערך הלוגיסטי

מכרז מס' 12499502

6.8 המזמין רשאי לשקול את חוסנה הכלכלי של החברה המציעה כשיקול נוסף לצורך בחירת הזוכה במכרז.

6.9 המשתתף במכרז לא יהיה זכאי לכל תשלום בגין הוצאות מכל מין וסוג שהוא שנגרמו או יגרמו לו בגין השתתפותו במכרז בין במקרה והמכרז יבוטל ובין במקרה ולא יזכה בו.

6.10 למזמין שמורה הזכות לפנות במהלך בדיקת ההצעות אל המציעים (כולם או חלקם) כדי לקבל הבהרות ומסמכים, או כדי להסיר אי בהירויות (לרבות ביחס לתנאי הסף), ו/או לבקר במתקני המציע ו/או באתרים בהם סיפק הטובין/ השירות ולזמן לראיון נוסף מי מהמציעים, שימצא לנכון על פי שיקול דעתו הבלעדי.

6.11 לזוכה לא תהיה בלעדיות מהמזמין והמזמין יוכל לקבל שירותים מסוג נשוא מכרז זה ומכל סוג אחר ומכל גורם אחר כלשהו. כמו כן רשאי המזמין שלא לבקש מהזוכה או מכל גורם אחר כלשהו שירותים כלל ולבצע שירותים אלו בעצמו, הכל לפי שיקול דעתו הבלעדי של המזמין.

6.12 אנו שומרים לעצמנו את הזכות לבטל מכרז זה ולפרסם מכרז חוזר בתנאים דומים או שונים מתנאי מכרז זה וכן אנו עשויים לנהל משא ומתן עם המציעים כולם או עם חלק מהם.

7. אחריות

המציע יהיה אחראי לאופן אספקת השירותים, המוצרים ואיכותם. האחריות הינה בין היתר לביצוע מקיף ומלא של אספקת המוצרים והשירותים כפי שיוגדרו בכתב ובע"פ על-ידי נציג המזמין ו/או אחראים מטעם המרכז הרפואי "שיבא" תל השומר (להלן: "נציג המזמין"), בנוסף במידה והמציע משתמש בשירותי קבלן משנה, אחריות השירות היא על המציע ולא על קבלן המשנה.

8. תנאי סף

8.1 תנאי הסף הרשומים להלן מהווים חלק בלתי נפרד ממסמכי המכרז, הם מצטברים ויש לראותם כמשלימים זה את זה.

הצעה שלא תעמוד בכל התנאים המוקדמים למכרז – תפסל על הסף. הצעה שלא תעמוד בתנאי הסף לא תעבור לשלב בדיקת הצעות המחיר ולא תובא לדיון בפני ועדת המכרזים.

8.2 המציע מנהל פנקסי חשבונות ורשומות לפי חוק עסקאות גופים ציבוריים (אכיפת ניהול חשבונות ותשלום חובות מס), התשל"ו-1976. לשם הוכחת עמידה בתנאי סף זה, יציג המציע אישור תקף מרואה חשבון או פקיד שומה המעיד על ניהול פנקסי חשבונות ורשומות לפי חוק עסקאות גופים ציבוריים - התשל"ו-1976.

8.3 המציע אינו בעל הרשעות לפי חוק עובדים זרים וחוק שכר מינימום. לשם הוכחת העמידה בתנאי סף המפורט יצרף המציע את נספח א'2 להלן מאושר על ידי עו"ד.

8.4 המציע עומד בכל חובותיו מבחינת תשלום שכר ותשלומים סוציאליים לכל עובדיו באופן קבוע בשנה האחרונה כמתחייב מחוקי העבודה, צווי ההרחבה, ההסכמים הקיבוציים הרלוונטיים לענף וההסכמים האישיים החלים עליו, במידה שחלים עליו, ובכל מקרה לא

המערך הלוגיסטי

מכרז מס' 12499502

- פחות משכר מינימום כחוק וכל התשלומים הסוציאליים כנדרש. לשם הוכחת העמידה בתנאי סף יצרף המציע את נספח א'3 להלן מאושר על ידי עו"ד.
- 8.5 במידה והמציע הינו תאגיד – יש לצרף אישור על היות המציע רשום במרשם המתנהל על פי דין לגבי תאגידים מסוגו. לשם הוכחת העמידה בתנאי סף המפורט יצרף המציע אישור על היותו רשום במרשם המתנהל על פי דין לגבי תאגידים מסוגו
- 8.6 המציע בעל הרישיונות והתעודות המפורטים להלן, את העתקיהם יש לצרף להצעה:
- 8.7 למציע תהיה הסמכה לתקן ISO 9001: 2008 ו/או מעודכן יותר.
- 8.8 **ערבות בנקאית** (השתתפות) - על המציע לצרף להצעתו ערבות בנקאית לא צמודה, בלתי מותנית וברת חילוט, שתהא בתוקף עד לתאריך **23.04.2025**, בנוסח המצורף למסמכי המכרז כנספח א'1 (להלן: "ערבות המכרז"). גובה הערבות הכולל הוא 50,000 ₪, את הערבות יש להגיש פיזית במעטפה ועליה יש לרשום את מס' המכרז, לתיבת המכרזים מס' 1 עד התאריך האחרון להגשה, ביתן 65 (מח' מכרזים).
- 8.9 הערבויות האמורות תהינה ערבויות בנקאיות.
- 8.10 הצעה שלא צורפה אליה ערבות השתתפות תיפסל על הסף. הצעה שצורפה אליה ערבות השתתפות שאינה תואמת את תנאי המכרז ו/או את הנוסח המפורט בנספח א' 1 במדויק, רשאית ועדת המכרזים לפסול אותה על הסף ולא לדון בה כלל. כמו כן, לא תידון כלל הצעה שהערבות שצורפה לה, לא הוארכה בהתאם לדרישת המזמין.
- 8.11 ככל שהמציע הינו חברה או תאגיד: במועד הגשת ההצעה, המציע אינו בעל חובות אגרה שנתית ברשות התאגידים. בנוסף, המציע אינו חברה מפרת חוק ואינו עומד בפני התראה קודם רישום כתברה מפרת חוק. לשם הוכחת העמידה בתנאי סף המפורט יצרף המציע נסח חברה / שותפות עדכני מרשות התאגידים הניתן להפקה דרך אתר האינטרנט של רשות התאגידים, שכתובתו: <https://ica.justice.gov.il/Request/OpenRequest?rt=CompanyExtract> בלחיצה על הכותרת "הפקת נסח חברה".
- 8.12 הספק יציג במעמד הגשת ההצעה אסמכתאות המעידות על 3 פרויקטים כדוגמת נשוא מכרז זה בהיקף של מעל 250,000 ₪ בארץ או בעולם, בחמש השנים האחרונות. המציע יפרט את פרטי ההתקנות ואת רשימת אנשי הקשר ויצרפם להצעה.
- 8.13 למציע מחזור כספי שנתי בשיעור של 2 מ"ש"ח לפחות **בכל אחת** משלוש השנים שקדמו למכרז זה (המציע יציע אישור רוי"ח לאימות האמור לעיל).
9. **דרישות נוספות**
- 9.1 מילוי חוברת ההצעה – נספח א' להלן.
- 9.2 הגשת התחייבות המציע לשמירת סודיות בנוסח המפורט בנספח א'5 למכרז, חתומה ע"י המציע.
- 9.3 הגשת התחייבות להיעדר ניגוד עניינים בנוסח המפורט בנספח א'6 למכרז, חתומה ע"י המציע.
- 9.4 הצהרה בדבר היעדר הרשעות קודמות בנוסח המפורט בנספח א'7, חתומה ע"י המציע.

המערך הלוגיסטי

מכרז מס' 12499502

- 9.5 המציע יצרף את נספח ב' למכרז זה חתום.
- 9.6 המציע יצרף את נספח ה' למכרז זה חתום.
- 9.7 מציע שהוא "עסק בשליטת אישה" ומעוניין כי תינתן לו העדפה בשל עובדה זו יצרף להצעתו אישור ותצהיר. בסעיף זה, משמעות כל המונחים לרבות "אישור" ו"תצהיר" הוא כמשמעותם בסעיף 2 ב' לחוק חובת המכרזים, התשנ"ב-1992.
- 9.8 על המציע לצרף את מסמכי המכרז כשהם חתומים. יש לחתום על כל מסמכי המכרז בראשי תיבות בתחתית כל עמוד כהוכחה לקריאת המסמכים והבנתם. בנוסף, על חוברת הגשת ההצעה (נספח א'), טופס הצעת המחיר (נספח ב') וההסכם (נספח ג') ייחתמו גם מורשה חתימה מטעם המציע, בצירוף חותמת רשמית של המציע.
10. שאלות ובירורים :
- 10.1 המרכז הרפואי "שיבא" תל השומר תקבל שאלות פונים באמצעות דואר אלקטרוני בלבד לכתובת Dganit.Azran@sheba.health.gov.il (שאלות שיופנו בעל פה או בטלפון לא יענו ולא יחייבו את המזמין) עד לתאריך המצוין בטבלת ריכוז התאריכים בסעיף **שגיאה!** **מקור ההפניה לא נמצא.** לעיל, באמצעות מסמך "וורד", תוך ציון שם הפונה וסעיף רלוונטי לכל שאלה בכתב המכרז והמסמכים הנלווים.
- 10.2 תשובות לשאלות שיתקבלו כאמור לעיל יפורסמו באתר מנהל הרכש הממשלתי. רק סיכום המופיע במסמך התשובות הרשמי של המרכז הרפואי "שיבא" תל השומר ובו התשובות לשאלות שהתקבלו עד למועד הנדרש והשינויים בתנאי המכרז (אם יהיו כאלה) יחייבו את המרכז הרפואי.
- 10.3 הפנייה תכלול את שם המכרז, מספר הסעיף במכרז אליו מתייחסת השאלה, פרוט השאלה, פרטי השואל, טלפון, פקס וכתובת דואר אלקטרוני.
- 10.4 התשובות יפורסמו באתר מנהל הרכש הממשלתי <https://mr.gov.il/ilgstorefront/he>
- 10.5 מובהר כי בכל מקרה של סתירה או אי התאמה בין מסמכי המכרז לתשובות לשאלות ההבהרה, תגברנה התשובות לשאלות ההבהרה.
- 10.6 מובהר כי בכל מקרה של פגם או חסר במכרז או מסמכיו, חובה על המציע להעביר למזמין הודעה בכתב בדבר האמור מיד עם גילויה על ידו ועל פי המפורט לעיל, שאם לא כן יהא מושתק מלטעון כל טענה בהקשר זה.
11. **בדיקת ההצעות תיעשה על בסיס מחיר ואיכות, משקל מחיר הטובין – 70%, ומשקל איכות הטובין - 30% בהתאם לטבלה :**

מדדי איכות	
משקל ב-%	קריטריון
15%	תאימות ואיכות המוצרים הנדרשים בהתאם למפרט
5%	איכות השירות והאחזקה
10%	תקופת האחריות על המוצרים והציוד (מינימום 24 חודשים)
30%	סה"כ

המערך הלוגיסטי

מכרז מס' 12499502

*במסגרת ניקוד האיכות ו/או במקרה של שוויון בין מציעים, תינתן העדפה לספקים/

מוצרים ירוקים בעלי תו תקן אקולוגי לדוגמת: Green Seal, Energy Star, EPEAT

EcoLogo, USDA, Cradle to Cradle, וכד'.

12. המזמין יבחר את הזוכים אשר הצעתם תעמוד בכל תנאי המכרז ויצרפו את כל המסמכים הנדרשים.

13. המזמין שומר לעצמו את הזכות לנהל מו"מ עם המתמודדים במכרז בהתאם לתקנה 7 (א) ו/או לקיים הליך תחרותי נוסף בהתאם לתקנה 17 ה' לתקנות חובת המכרזים התשנ"ג 1993.

14. המזמין אינו מתחייב לקבל את ההצעה הזולה ביותר או כל חלק ממנה או כל הצעה שהיא.

15. כשיר שני

15.1 ועדת המכרזים רשאית להודיע, על מציע נוסף ככשיר לזכייה (להלן - "הכשיר השני"). המשרד רשאי להתקשר בהסכם עם הכשיר השני במקרה בו יתברר כי הזוכה איננו מסוגל או איננו מתכוון לעמוד בתנאי המכרז ו/או ההסכם.

15.2 אין באמור לעיל כדי לפגוע בזכות המשרד לפעול בכל דרך חוקית אחרת במקרה זה, לרבות - מבלי לגרוע מכלליות האמור - לפרסם מכרז חדש, הכל לפי שיקול דעתו הבלעדי.

16. התחייבות ואישורים שידרשו מהמציעים הזוכים

16.1 עם הזוכה ייחתם הסכם בנוסח ההסכם המצורף למכרז, בתוספת דרישות ותנאים שיתואמו בין הצדדים ובלבד שאין בהם כדי לחרוג מהותית מהוראות מכרז זה, או להטיל על המזמין חיובים נוספים מעבר להצעת הזוכה. לא חתם הזוכה על ההסכם תוך 14 יום מיום שנמסר לו החוזה לחתימה, יהיה המזמין רשאי לבטל את זכייתו.

16.2 להמציא אישור ביטוח חתום בידי המבטח בגין הביטוחים שנדרש לערוך לפי הוראות ההסכם.

17. ערבות ביצוע

17.1 הזוכה במכרז יידרש להפקיד אצל נציג המזמין, תוך 14 ימים מיום ההודעה על הזכייה, ערבות בנקאית לביצוע בנוסח נספח ג' (להלן: "ערבות ביצוע").

17.2 גובה הערבות יהיה 5% מהיקף ההתקשרות אשר ייקבע לאחר בחירת הזוכה/ים על ידי המזמין לפי שיקול דעתו הבלעדי.

17.3 הערבות תשמש כביטחון לקיום התחייבויות הזוכה על פי ההסכם שיחתם עמו (להלן: "ערבות הביצוע"). הערבות לביצוע תהיה אוטונומית, בלתי מותנית וברת חילוט, צמודה למדד המחירים לצרכן וניתנת לגבייה על פי דרישה חד צדדית של המזמין ותהיה בנוסח נספח ג'.

17.4 הערבות תהיה של מוסד בנקאי.

17.5 המציע שיזכה במכרז מתחייב לדאוג ולוודא כי בכל תקופת ההתקשרות תהיה בידי המזמין ערבות תקפה בנוסח נספח ג', במלוא הסכום האמור לעיל.

המערך הלוגיסטי

מכרז מס' 12499502

17.6 במידה ותתממשנה האופציות הנתונות למזמין להארכת תקופת ההתקשרות כאמור במכרז זה, תוארך הערבות בהתאם.

17.7 במקרה של אי מילוי התחייבויות המציע לפי החוזה המצורף יהיה המזמין רשאי לחלט את הערבות לביצוע וזאת בנוסף לזכותו לתבוע מן המציע כל סעד ו/או פיצוי לפי כל דין.

17.8 הצגת ערבות הביצוע כאמור בסעיף זה מהווה תנאי מוקדם להתקשרות. לא הפקיד המציע הזוכה במכרז ערבות ביצוע כנדרש ובמועד, ו/או לא מילא תנאי אחר מהדרישות הנ"ל, ייחשב הדבר כאי מילוי התחייבויותיו לפי מכרז זה והמזמין יהיה רשאי לחלט את הערבות להצעה, זאת בנוסף לכל סעד אחר העומד לו לפי כל דין.

18. שינויים והסתייגויות

18.1 לגבי כל שינוי, תוספת או הסתייגות שייעשו על ידי המציע ביחס למסמכי המכרז, בין בגוף המסמכים בין במסמך לוואי ובין בדרך אחרת, תהיה ועדת המכרזים רשאית, בהתאם לשיקול דעתה המוחלט בנדון, לפעול באחת או יותר מהדרכים הבאות:

18.2 לפסול או לדחות את הצעתו של המציע;

18.2.1 לראות את הצעת המציע כאילו לא נעשו בה השינויים כלל.

18.2.2 לדרוש הבהרות מן המציע בעניין השינוי שנעשה.

19. שמירת סודיות והיעדר ניגוד עניינים

19.1 הזוכה במכרז, עובדיו ומי מטעמו יתחייבו לשמור בסוד, לא להעביר, להודיע, למסור, להביא לידיעת כל אדם, כל ידיעה שתגיע אליהם אגב או בקשר עם ביצוע החוזה או בתוקף או במהלך או אגב ביצועו, תוך תקופת ביצועו, לפני תחילתו או לאחר מכן, לרבות שימוש בכל האמצעים הנדרשים על מנת לשמור על אבטחת מידע ברמה גבוהה.

19.2 בסיום החוזה עם הזוכה, מתחייב הזוכה להחזיר למזמין או למי שהמזמין יורה לו את כל המסמכים והפרטים או כל חומר אחר שהובא לידי ו/או שאסף במסגרת ביצוע החוזה.

19.3 כל עובד הנמנה על ביצוע השירותים נשוא מכרז זה יחתום באופן אישי על תצהיר לשמירת סודיות.

19.4 מפר הוראה זו יהא צפוי לתביעה משפטית וכן ייקנס ע"י המזמין ע"י חילוט הערבות הבנקאית שימציא למזמין לביצוע החוזה. בנוסף על חילוט הערבות המזמין יהא רשאי לתבוע את מפר הוראה זו על כל נזק ובכל סכום שיראה לו כנכון. כמו כן, מהווה הפרת הוראה זו עבירה פלילית עפ"י סעיף 118 לחוק העונשין תשל"ז - 1977.

19.5 המציע יפרט בהצעה את כל הקשרים המקצועיים, עסקיים, אישיים עם גורמים אחרים העלולים ליצור ניגוד אינטרסים עם מתן שירותיו למזמין בהתאם להצעה זו (לעניין זה יש לפרט גם קשרים של בני משפחה או תאגידיים הקשורים למציע). ועדת המכרזים שומרת לעצמה את הזכות לפסול הצעות שיש בהן לדעתה חשש למצב של ניגוד עניינים במתן השירות נשוא המכרז.

19.6 נותן השירותים מתחייב ומצהיר בחתימתו על הסכם זה כי הוא ו/או מי מעובדיו אינו נמצא במצב של חשש לניגוד עניינים בין מתן השירותים נשוא הסכם זה לבין עבודה עם

המערך הלוגיסטי

מכרז מס' 12499502

גופים אחרים הקשורים במישרין או בעקיפין עם משרד הבריאות. בכל מקרה של קיום ניגוד עניינים כאמור, מתחייב נותן השירותים להודיע על כך מראש לנציגי המשרד. 19.7 נותן השירותים יחתים את עובדיו וכן כל עובד אשר יחליף במהלך ההתקשרות עובד קיים על הצהרה ברוח זאת.

19.8 במידה וקיים ניגוד עניינים אשר הוצהר על ידי המציע ועדת המכרזים שומרת לעצמה את הזכות לזמן את המציע לשימוע טרם פסילתו על הסף.

19.9 לא ייעשה כל שימוש, לרבות העברה, העתקה, מסירה ושכפול של כל סוג של חומר הנוגע למתן שירותים נשוא מכרז זה.

20. עיון בהצעות הזוכים

20.1 בהתאם לתקנה 21(ה) לתקנות חובת המכרזים, התשנ"ג-1993, עומדת למציעים הזכות לעיין בהצעה הזוכה.

20.2 במידה ולמציע פרטים בהצעה שהוא מבקש שיהיו חסויים בפני הצגה למציעים אחרים מטעמי סוד מקצועי או מסחרי יפרט המציע בנספח א'8 במפורש אלו פרטים בהצעתו הוא מבקש שיהיו חסויים. מציע שלא יציין פרטים שכאלה, ייראה כמי שהסכים לחשיפת הצעתו כולה. ההחלטה הסופית על חיסיון סעיפים תהה של המזמין בלבד. בהגשת הצעתו מסכים ומאשר המציע מראש כי אין ולא יהיו לו כל טענות, דרישות או תביעות כנגד המזמין בגין כל החלטה בנדון.

20.3 יובהר כי בכל מקרה הצעת המחיר של המציע ופרטים שמוכיחים את עמידתו בתנאי הסף יהיו גלויים למציעים האחרים, ובמסגרת הליך העיון בהצעות ניתן יהיה להציגם כאמור.

20.4 סימון חלק של ההצעה כחסוי מהווה הסכמה של בעל ההצעה כי חלק זה של ההצעה הינו חסוי גם בהצעות המתחרות, וכי יהיה מנוע מלעיון בחלק זה של ההצעות האחרות אם יבקש לממש את זכות העיון.

20.5 בכל מקרה החלטה בדבר קיום סוד מסחרי נתונה לשיקול דעתו הבלעדי של המשרד.

20.6 עיון במסמכי המכרז יעשה לאחר תאום מראש עם מרכזות המכרזים.

המערך הלוגיסטי

מכרז מס' 12499502

- 20.7 אין אנו מתחייבים לקבל את ההצעה עם הניקוד הגבוהה ביותר או כל הצעה שהיא, כמו כן אנו רשאים לנהל מו"מ עם המתמודדים במכרז בהתאם לתקנה 7(א) ו/או לקיים הליך תחרותי נוסף בהתאם לתקנה 17ה' לתקנות חובת המכרזים, התשנ"ג-1993. (היה והפער הכספי בין ההצעות הזוכות המובילות יהיה קטן מ 15% או תהיה חריגה מהאומדן שנקבע).
- 20.8 המזמין שומר לעצמו את הזכות לבחור את ההצעה עם מירב היתרונות, אך לאו דווקא הזולה ביותר.
- 20.9 המזמין רשאי לצמצם או להרחיב את היקף המכרז מסיבות ארגוניות / תקציביות או אחרות, ללא צורך בנימוק החלטתו וללא כל פיצוי.
- 20.10 במהלך בדיקת ההצעות שמורה למזמין הזכות לפנות אל המציע לבדיקה ולבקשת הבהרות.
- 20.11 רשאי המזמין להחליט על פיצול המכרז בין ספקים נוספים באחוזים או על פי מבנים בהתאם לשיקול דעתו הבלעדי.
- 20.12 המזמין רשאי לבחור זוכה ראשון, שני ושלישי.
- 20.13 המזמין שומר לעצמו את הזכות לקיים מו"מ עם כל אחד מהמציעים.
- 20.14 המזמין רשאי לשקול את חוסנה הכלכלי של החברה המציעה כשיקול נוסף לצורך בחירת הזוכה במכרז.
- 20.15 המזמין רשאי לפסול או לקבל הצעה אשר מחירה נמוך ממחירי השוק, על פי שקלול כדאיות והמלצות גורמי המקצוע של המזמין.
- 20.16 המזמין שומר על זכותו לבטל עבודת התקנה / שדרוג / תיקון מערכת, גם אם הועברה לזכיין "הזמנת עבודה" כתובה. הקבלן לא יזכה לפיצוי על ביטול "הזמנת עבודה".
- 20.17 המזמין שומר על הזכות להקטין או להגדיל מימוש ההיקף השנתי על פי צורך ואין מחובתו לממש את כל הניתן במכרז פתוח שנתי.
- 20.18 למזמין שמורה הזכות שלא לבצע שימוש, בסעיף כזה או אחר, במחירון המכרז נספח א', מבלי לנמק זאת. לא תהיינה לזכיין שום תביעות כספיות או אחרות עקב השינויים הנ"ל.
- 20.19 תנאי מכרז זה יהיו תקפים גם עבור התקנת כלל המערכות הנדרשות לכלל גורמי החוץ בכלל האתרים בשטח מרכז רפואי "שיבא" ולכלל קבלני חוץ של מרכז רפואי "שיבא" (לרוב, מדובר בקבלני בנייה). במצב כזה כלל העבודה תבצע על פי כלל המפורט בחלקי המכרז והזמנת העבודה ותשלום החשבונית עבור הפרויקט / תקלה, יבוצע דרך קבלן או גורם החוץ (סעיפים 21.11 + 21.5.2).
- 20.20 למזמין שמורה הזכות לפנות במהלך בדיקת ההצעות אל המציעים (כולם או חלקם) כדי לקבל הבהרות או כדי להסיר אי בהירויות, ו/או לבקר במתקני המציע ו/או באתרים בהם סיפק הטובין/ השירות ולזמן לראיון נוסף מי מהמציעים ו/או לדרישת השלמות, שימצא לנכון על פי שיקול דעתו הבלעדי.

המערך הלוגיסטי

מכרז מס' 12499502

20.21 המשתתף במכרז לא יהיה זכאי לכל תשלום בגין הוצאות מכל מין וסוג שהוא שנגרמו או יגרמו לו בגין השתתפותו במכרז בין במקרה והמכרז יבוטל ובין במקרה ולא יזכה בו.

20.22 לזוכה לא תהיה בלעדיות מהמזמין והמזמין יוכל לקבל שירותים מסוג נשוא מכרז זה ומכל סוג אחר ומכל גורם אחר כלשהו.

20.22.1 הערה זו תקפה בהתייחס לפרויקטים עתידיים בלבד.

20.23 רשאי המזמין שלא לבקש מהזוכה או מכל גורם אחר כלשהו שירותים כלל ולבצע שירותים אלו בעצמו, הכל לפי שיקול דעתו הבלעדי של המזמין.

20.24 אנו שומרים לעצמנו את הזכות לבטל מכרז זה ולפרסם מכרז חוזר בתנאים דומים או שונים מתנאי מכרז

זה וכן אנו עשויים לנהל משא ומתן עם המציעים כולם או עם חלק מהם.

21. הרחבת או צמצום של היקף ההתקשרות

המזמין שומר לעצמו את הזכות לדרוש מן הספק להרחיב או לצמצם את היקף ההתקשרות והספק מתחייב לפעול בהתאם לנדרש תוך 7 ימים מעת שקיבל לכך דרישה בכתב מהמזמין.

22. שוויון בהצעות

22.1 במקרה של שוויון בהצעות, נתון שיקול הדעת המוחלט והבלעדי למזמין, לקבוע, האם לערוך הליך התמחרות נוסף, (Best & Final) או האם לנקוט באופן אחר על מנת להשיג את מירב היתרונות למזמין.

22.2 הוחלט לתת יתרון של 15% יינתן ליצרן ישראלי בכפוף להמצאת אישורים בהתאם תקנות חובת המכרזים (העדפת תוצרת הארץ) תשנ"ה-1995.

פרק 2 – מפרט והשירותים הנדרשים

23. מבוא

23.1 מפרט זה מאגד את דרישות המזמין. על המציעים לעמוד בכל הדרישות המקצועיות, המנהליות וכן בכל דרישה אחרת המפורטת במסמך זה ו/או ביתר מסמכי המכרז. השתתפות במכרז מהווה התחייבות המציע בדבר יכולתו ומחויבותו לעמוד בתנאים ובמטלות אלו.

23.2 בכל מקרה של ניגוד בין דרישה כללית לבין דרישה מיוחדת כלשהי, כוחה של דרישה מיוחדת עדיף על כוחה של דרישה כללית.

23.3 יובהר כי השירותים אשר יסופקו על ידי הספקים יהיו בהתאם לדרישות המזמין.

23.4 יודגש כי הדרישות במכרז זה הן לשביעות רצונה של נציג המזמין, או מי שהוסמך על ידה.

23.5 על המציע להביא בחשבון בהצעתו את כל תנאי העבודה ופרטיה. לא תוכרנה כל תביעות

אשר תנומקנה באי הבנת או אי הכרת התנאים ו/או הפרטים כאמור, לרבות כל טענה בדבר עלויות התפעול, היקפי העבודה, אופייה, היקף הציוד הנדרש, תאום, או כל טענה אחרת כהצדקה לאי ביצוע מילוי הדרישות. כמו כן, לא תתקבל כל טענה בדבר אי התאמה בין השירות הנדרש במכרז לבין השירות הנדרש בפועל.

המערך הלוגיסטי

מכרז מס' 12499502

- 23.6 המוצרים אותם יספק המציע יעמדו בכל האישורים והתקנות הנדרשים למוצרים אלו, והמציע וקבלן המשנה (ככל שיהיה קבלן משנה לצורך אספקת המוצרים) יעמוד בכל האישורים והתקנות, לרבות עמידה בתקנות בריאות העם (צרכי מזון) התשל"ט-1979 ועמידה בתקנות בריאות הציבור (מזון) התשנ"ה-1994.
- 24. נציג ניהולי**
- 24.1 הספק יעמיד מטעמו נציג ניהולי. הנציג הניהולי יהיה איש הקשר בין הספק לבין המזמין בכל הקשור למתן השירותים על פי המכרז/ההסכם.
- 24.2 הנציג הניהולי יהיה בעל סמכות להחליט בשם הספק בכל הנוגע להחלטות תפעוליות שוטפות ולטיפול בבעיות שונות וליתר הדרישות, הכול בכפוף להוראות המכרז.
- 24.3 הנציג הניהולי יבדוק ויבקר את ביצוע השירותים וידאג לטיפול בכל בעיה אשר תתעורר.
- 24.4 הספק יפעיל שירות טלפוני מאויש, שיופעל על ידו בשעות שיפורטו להלן לצורך מתן שירותי אחזקה על פי הסכם וכל פנייה אחרת בנושא השירותים.
- 24.5 מעבר לשעות פעילות מוקד השירות ימנה הספק אדם מוסמך ומיומן מטעמו אשר יהיה הנציג הניהולי או מי מטעמו, אשר יצויד באמצעי תקשורת ובאמצעים נוספים הדרושים לשם מתן השירות על פי הסכם זה, שיאפשרו למזמין לפנות אליו בכל הנושאים הקשורים באספקת השירותים לרבות אלה המצוינים במכרז זה.
- 25. תכניות, שרטוטים, קטלוגים ואישורים**
- 25.1 כל תכניות ה-SHOP DRAWING תבוצענה ב-SOLIDWORK או שוו"ע.
- 25.2 הספק יעביר קטלוגים עבור כל הציוד אותו הוא מספק וכן שרטוטים מפורטים (SHOP DRAWING) עבור כל ציוד היצור.
- 25.3 הספק ימסור יחד עם הציוד הוראות שימוש והפעלה כתובות ובנוסף יעביר הדרכות פרונטליות לצוות המפעיל את הציוד.
- 25.4 הספק יעביר את כל המסמכים הנחוצים המאשרים שכל הציוד עומד בכל התקנים הישראליים הנדרשים.
- 26. חומרים, גימורים ותקנים**
- 26.1 כל חלקי המתכת עשויים פלב"מ 304 בעובי מינימלי של 2 מ"מ, בגימור פח מלוטש F4 ובדופן כפולה, למעט חלקים המאופיינים אחרת באופן ספציפי.
- 26.2 כל משטחי הפלב"מ המכופפים כגון משטחי שולחנות, מדפים (בשולחנות ועל הקיר) וכו' יהיו סגורים גם מלמטה.
- 26.3 כל החלקים הפלסטיים עשויים פלסטיק קשיח המאושר לשימוש במפעלי מזון.
- 26.4 כל החיבורים ייעשו בריתוך מושחז ומלוטש או לחילופין בהברגה נסתרת של ברגי פלב"מ.
- 26.5 כל האלמנטים העשויים עץ או חומר דליק אחר בציוד (כגון חיפוי דלפקים), יצופו בחומר מעכב בעירה בהתאם לתקן הנהוג בארץ לפי חוק ובהתאם לאישור יועץ הבטיחות בפרויקט.
- 26.6 כל המפגשים הפינתיים הפנימיים בארונות (בדלפקים, ארונות בסיס בליין בישול וכו') יהיו סגורים ומעוגלים ברמת גימור H3.

המערך הלוגיסטי

מכרז מס' 12499502

- 26.7 כל המדיחים, תנורי הקומביסטימר, המחבתות החכמות, הסירים החכמים וציוד בישול ליין יהיו בעלי תקן הגנה מינימלי מפני חדירת נוזלים למערכות הפיקוד והחשמל – IPX5. כל מכונות העיבוד יהיו בעלי תקן הגנה מינימלי מפני חדירת נוזלים למערכות הפיקוד והחשמל – IPX3.
- 26.8 כל הציוד האלקטרו-מכני יהיה בעל תקן ENERGY STAR או שוו"ע לשימוש חשמל חסכוני, יעיל וידידותי לסביבה.
- 27. ציוד**
- 27.1 תתקבל סטייה של עד 20% במידות פריט ועד 10% בהספקים, בכפוף לתנאים הקיימים בשטח. סטיית נתונים בטווח רחב יותר תאושר בכפוף להחלטת הלקוח/ יועץ המטבחים
- 27.2 כל ציוד המכיל תבניות, מתייחס לתבניות בסטנדרט גסטרונום אלא אם כן מצוין במפורש אחרת במפרט הספציפי של הפריט.
- 27.3 ציוד קירור ישמור על מזון בטמפרטורה מקסימלית של $+4^{\circ}\text{C}$, ציוד הקפאה ישמור על מזון בטמפרטורה מקסימלית של -18°C , ציוד חימום ישמור על מזון בטמפרטורה מינימלית של $+70^{\circ}\text{C}$.
- 27.4 כל המקררים והמקפיאים – העומדים והדלפקיים – יסופקו עם נעילה לכל הדלתות, כולל מפתחות תואמים ומפתח מאסטר.
- 27.5 עבור ציוד יצור, באחריות הספק לקחת מדידות באתר לפני יצור לצורך התאמה מירבית של מידות הפריט, לוודא מידות ציוד משולב לצורך התאמה מירבית של הפתחים הנדרשים בציוד היצור, לייצר את הפריט כך שיוכל להיכנס למקומו הנדרש לפי תכנית, כולל הבאתו לאתר בחלקים והרכבתו באתר במקום הנדרש וכן למסור תכנית יצור (SHOP DRAWING) למתכנן המטבח לקבלת אישור לפני יצור.
- 27.6 באחריות ספק הציוד לבקר באתר ולוודא כי כל הפתחים באתר מאפשרים הכנסת הציוד למטבח, כל פריט למקום אליו הוא שייך לפי תכנית. במקרה של בעיה יש להודיע מיידית למתכנן המטבח ולמזמין העבודה.
- 28. דלפקים**
- 28.1 הספק יעביר תכניות ביצוע מפורטות (SHOP DRAWING) של כל הדלפקים לאישור.
- 28.2 כל הדלפקים (דלפקי הגשה ודלפקי עבודה) יהיו ניידים עם גלגלים 6" משוגעים duty וסוקל נירוסטה פריק היקפי. קבלן המטבח יוציא תכניות מפורטות לתשתיות (MEP drawings) העוברות בתוך הבמות ויפקח על ישומן. לאחר שכל התשתיות מוכנות ומעוגנות, ימלא הקבלן את הקונסטרוקציה בבטון וירצף מלמעלה בצורה ישרה ומפולסת עם הקונסטרוקציה.
- 28.3 בכל הדלפקים המשטח העליון יהיה בולט 4 ס"מ מגוף הדלפק עם תאורה נסתרת למעט בדפנות הצמודות לקיר או לציוד קבוע, אלא אם נכתב אחרת במפורש.
- 28.4 כל הציוד המובנה והמשולב בדלפקים יהיה בתיאום עם ובאישור האדריכלים האחראיים לעיצוב הדלפק.

המערך הלוגיסטי

מכרז מס' 12499502

- 28.5 כל האלמנטים המובנים בדלפקים כגון ציוד דרופ-אין חס או קר, כיורים וכו' ייושמו במפלס אחד עם פני משטח הדלפק. לשם ההבהרה, גם 'קפיצה' של 2 מ"מ אינה נחשבת למפלס אחד.
- 28.6 בכל הקשור לפרטי נגרות המשתלבים עם ציוד המטבח (בדגש על ציוד בישול ודלפקים) יש לעיין בפרטי אדריכל פנים.
- הערה: התמונות במפרט הציוד הינן להמחשה בלבד. בכל מקרה של סתירה בין התמונות לרשום בכתב, הרשום בכתב קובע.
29. תיאור העבודה
- 29.1 העבודה כוללת אספקה/התקנה/הפעלה/הדרכה/אחריות/שירות של כל העבודה/הציוד/המכשירים/החומרים וביצוע כל הפעולות הקשורות לציוד מערכות המזון כמצוין בשרטוטים ו/או במסמך זה, כולל כל פרט שהינו הגיוני ו/או מקובל בשוק כחלק מעבודה זו אף אם אינו מוזכר בפירוט וכולל יצור/הבאה/פירוק מאריזה/טיפול/הרכבה/הצבה/פילוס/חיבור, בהתאמה ללוח הזמנים של קבלן הבנין ובהתאם להנחיות המפקח נטעם יזם הפרויקט וכן כולל חיתוך והטלאה הנדרשים להתקנת הציוד.
30. הגדרות
- 30.1 'ציוד': ציוד מיוצר במיוחד/ציוד פלב"מ/ציוד סטנדרטי/ציוד קנוי.
- 30.2 'ציוד מיוצר במיוחד/ציוד פלב"מ': פריטים שיוצרו במיוחד לפי תכנון בהתאמה למפרט זה/לתכניות/לשרטוטים שבבל"מ וכל פריט מותאם למיקום מסוים שצוין בתכנית.
- 30.3 'ציוד סטנדרטי/ציוד קנוי': מתקן/יחידה/חלק מציוד ביצור רגיל שיש לו תפקוד ספציפי שהוא מיצור סדרתי ומזוהה כרגיל כפריט רכישה.
- 30.4 'חשוף': כל משטח אנכי/אפקי הנראה לעין.
- 30.5 'הספק': הספק/היצרן של ציוד המטבח.
- 30.6 'יועץ': מתכנן המטבח/ים בפרויקט מחברת סיסתמה בע"מ ולפי הפרטים להלן
- 30.6.1 כתובת: משה דיין 52, תל אביב.
- 30.6.2 טלפון: 03-5618044
- 30.6.3 פקס: 072-2578909
- 30.6.4 שם: אורי ליף נייד: 050-8674577
31. תקנים
- 31.1 הספק יתקין העבודות שבחווה זה בהתאמה מלאה לכל התקנות הארציות/המקומיות, התקנים המקומיים והדרישות של כל התקנים הנוגעים לבטיחותם של חלקים נעים ומיקומים מסוכנים.
- 31.2 הספק יציית לדרישות החוק/לתקנים/לצווי הפיקוח על מצרכים ושירותים ישראלים בכל הנוגע לציוד חשמל, מיכלי לחץ, בניה, בטיחות ותברואה.
- 31.3 הספק מצהיר כי בידי כל התקנים הנדרשים הרלוונטים והוא מודע להם ומכירם.

המערך הלוגיסטי

מכרז מס' 12499502

31.4 כל הציוד האלקטרו-מכני/ציוד הגז יענה לדרישות החוק/התקן של לפחות אחד מהתקנים הבאים:

31.4.1 תקן אירופאי (השוק המשותף) CE,

31.4.2 תקן ישראלי י.ת.י. 900,

31.4.3 תקן אמריקאי N.S.F.,

31.4.4 תקן הגז י.ת.י. 158,

31.4.5 תקן בטיחות אש י.ת.י. 1001/6,

31.4.6 כל תקן תקף אחר, מקומי או חיצוני.

הערה: ציוד חשמלי ביצור מקומי שאינו בעל תקן לא יאושר!!!

31.5 תקן HACCP

מכשירים בתחום קירור, בישול, חימום, הדחה ושטיפה, יאגרו את כל המידע על פעילותם לפי דרישות HACCP, כולל אפשרות הורדת המידע הנ"ל להתקן נייד. מכשירים אלו יסופקו עם הכנה להתחברות למערכת בקרה מרכזית במידה וישנה מערכת כזו בפרויקט.

32. אחריות בין ספק/יצרן ציוד לבעלי המקצוע

ספק/יצרן הציוד יוודא ויבדוק עם בעלי המקצוע השונים שהם מבצעים עבודות הכנה להתקנת הציוד לפי חוזה זה, כולל מדידה וסימון מידות בשטח, התקנת ובניית שקעים/תעלות/בסיסים, הכנת נקודות חיבור לצנרת ביוב/צנרת אספקות/צנרת אורור/חיבורי חשמל והכנות נוספות נדרשות לפי צורך. באחריות ספק/יצרן הציוד:

32.1 לפקח ולבדוק עבודות הכנה אלו בהתאם לציוד המוצע.

32.2 לוודא ולהבטיח שכל הפתחים הרלוונטיים בפרויקט מותאמים להכנסת הציוד המוצע למבנה ולהצבתו במקום המיועד לו לפי חוזה זה על כל נספחו.

32.3 לבדוק ולוודא עם הגורמים הרלוונטיים במקצועות השונים שרכיבים חשמליים/מכניים הכלולים בציוד המוצע יתאימו לסוג/לחומרים/למאפיינים של הרכיבים בשאר חלקי הבנין.

32.4 להתקין את כל הציוד המופעל במנוע כך שיפעל בצורה יעילה.

32.5 לדאוג לפתחי אורור נוספים, למגינים, למנדפים ולאבזורים אחרים רלוונטיים לפי הנחוץ בהתאם לציוד המוצע.

32.6 לציין תוספות/שינויים נדרשים בהתאם לסעיפים דלעיל בצורה ברורה על גבי שרטוטי יצור ולשלוח שרטוטים אלו ליועץ, כולל מכתב נלווה המפרט כל תוספת/שינוי.

32.7 הספק יעביר לאחר אישור הציוד על-ידי היועץ, שרטוטים בקני"מ 1: 50 ו/או 1: 100 המראים מיקום ומידות לכל הבורות/תעלות/שקעים ברצפה, שפות קירות בגובה מיוחד, פתחים בקירות הנחוצים להתקנת ציוד מערך המזון. שרטוטים אלו יהיו מתואמים עם שרטוטים אחרים/תכניות אחרות שהוכנו על-ידי היועץ ועל-ידי שאר המתכננים הרלוונטיים בפרויקט ועם עבודה שכבר בוצעה באתר. תיאום זה הינו באחריות הספק.

33. הכנת שרטוטים על-ידי הספק

המערך הלוגיסטי

מכרז מס' 12499502

- 33.1 כל השרטוטים יוכנו על גליונות זהים בגודלם וזהים בארגונם ובנראותם לשרטוטי תכנון. בשרטוטים יהיה מקום סביר להוספת הערות ולהחתמת חותמות אישור. כל העותקים יועברו באמצעות מכון העתקות על חשבון הספק או מי שמוסמך מטעמו או הלקוח, בהתאם להסכם שנעשה עם הספק. מתכנן המטבח אינו אחראי לשרטוטי הספק או לחשבון שיוגש בעבורם. שרטוטים של תוספות/שינויים יצורפו לשרטוטים המקוריים ויוגשו מחדש לאישור. תהליך זה יחזור על עצמו עד שכל התיקונים/שינויים יכללו את כל הנדרש בצורה מספקת. לאחר אישור סופי, יוציא הספק לבעלים מספר עותקים, לפי דרישת הבעלים, של השרטוטים לצורך הפצתם לגורמים הרלוונטים.
- 33.2 שרטוטים לציוד ביצור מיוחד יכללו מידות, חומרים, אופן הרכבה, פרזול לסוגיו וכל נתון אחר הנדרש לשם הבנת יצור הפריט כנדרש ויראו את הפריט במבט על, מבט צד, מבט חזית וחתכים בקני"מ 1: 20 ו/או 1: 10 לפי הצורך. כל פריט יצוין במספר פריט ובשרטוטים אלו יכללו גם פרטים סטנדרטים במידת הצורך.
34. **חוברת תחזוקה**
- 34.1 לא יאוחר מ- 4 שבועות לפני הגעת פריט ציוד ראשון, יגיש הספק חוברת הדרכה לתפעול ואחזקה של כל הציוד הסטנדרטי/התפעולי ב- 3 העתקים. החוברת תוגש באמצעות היועץ ובאישורו.
- 34.2 החוברת תכלול רשימת חלקים מלאה והוראות הפעלה ואחזקה של כל הציוד על כל חלקיו, תוכן עניינים וחוצצים בולטים בין כל פריט ופריט.
- 34.3 במקרה והפרוספקטים והוראות התפעול המקוריים של הציוד אינם כתובים בשפה העברית, יש לתרגמם לעברית ולהעבירם יחד עם חומר המקור ללא עלות נוספת.
35. **דוגמאות**
- הספק ידאג להעביר למשרד היועץ דוגמאות של כל החומרים בהם ישתמש בעבודתו, ללא עלות כספית, אם וכאשר ידרש לעשות כן. כל עבודת הספק תתבצע בהתאם לדוגמאות המאושרות.
36. **בטיחות**
- באחריות הספק לדאוג להשגת אישור מרשות כיבוי האש ומהמפקח על המבנה, לכל חיבורי הציוד אשר מורכבים על-ידו בעבודה שהיא נושא בל"מ/חווזה זה.
37. **אספקה לאתר וחתקנה**
- 37.1 זמן אספקת הציוד מרגע חתימת הזמנה הינו:
- 37.1.1 ציוד מיוצר/קנוי – 70 ימי עסקים לכל היותר.
- 37.2 הספק ישמור על כל פריטי הציוד בזמן המשלוח/ההתקנה מפני כל פגיעה וידאג לתקן/להשלים כל פגע לאחר ההתקנה כך שלא יהיו טלאים/חיבורים חופפים/קיפולים הנראים לעין. ליטוש נקודתי לא יאושר!! ניתן גימור מחדש לפח שלם. ציוד מיוצר מפלבי"מ יכוסה ביריעות מגן פלסטיות אשר תוסרנה רק בקבלת מטבח סופית. **המזמין רשאי לא לאשר תיקון ציוד פגום ועל הספק יהיה להחליפו בחדש ללא דיחוי.**
- 37.3 הוצאות ו/או עבודות התאמה הקשורות בשבירה/בתיקון של קירות/מחיצות/תקרות/רצפות הנדרשות לצורך הכנסת והצבת ציוד שאינו במידות

המערך הלוגיסטי

מכרז מס' 12499502

הנכונות כפי הנדרש או בשל חוסר תיאום עם בעלי מלאכה אחרים, תהיינה מוטלות על הספק.

- 37.4 בחיבור ציוד ישתמש הספק רק בחיבורים שאינם גלויים לעין.
- 37.5 פריט המוצב על בסיס/רצפה והוא מתנדנד ו/או רועד, יקובע על-ידי הספק באמצעות ברגי פלב"מ בצורה שתפסיק את הנדנד ו/או הרעידות.
- 37.6 מנועים/משאבות/רכיבים חשמליים שהינם חלק מציוד, ישמרו מפני לכלוך/בניה/אבק/התזות/רטיבות/כל פגיעה אחרת העלולה להזיק להם, במשך כל תקופת הצבת, הרכבת והתקנת הציוד.
- 37.7 בגמר עבודות התקנת הציוד, באחריות הספק:

- 37.7.1 לנקות/להבריך/לשמן את כל הציוד כך שיהיה מוכן להפעלה.
- 37.7.2 להסיר ולהרחיק את כל המדבקות והאריזות ולהשאיר את המקום נקי ומטואטא.
- 37.7.3 לערוך סידורים למבדק אחרון ולהדגמה לפני בדיקת קבלה סופית.
- 37.7.4 להעביר הדרכה מפורטת למפעילי המטבח ולאנשי האחזקה של המקום מטעם הבעלים בתפעול שוטף ובאחזקה תקופתית של כל הציוד על כל חלקיו. ההדרכה תינתן בשבוע הראשון שלאחר גמר התקנת הציוד והפעלתו ובהתאם להוראות ולדרישות הבעלים.

38. בדיקה ופסילה

- 38.1 לבעלים/יועץ/מיופה כוחם, תהיה גישה חופשית למפעל/י הספק במשך תקופת יצור הציוד המוצע על מנת לבדוק/לוודא שהציוד מיוצר בהתאם לשרטוטים/תכניות/הוראות/הערות. באחריות הספק לתקן טעויות שתתגלנה במהלך בדיקות אלו בהתאם לתכניות/שרטוטים/הוראות מפורטים/ות.
- 38.2 כל החומרים שיובאו לאתר יבדקו בקפדנות על-ידי הבעלים/מיופה כוחם. באחריות הספק לסלק מהאתר את כל החומרים/מתקנים/אביזרים/חלקים שיפסלו על-ידי הבעלים/מיופה כוחם או שאינו תואם את דעת הבעלים/מיופה כוחם ו/או את התכניות/השרטוטים/ההוראות/תנאי החוזה, בין אם נעשה בחומר הפסול שימוש ובין אם לאו, והכל תוך 24 שעות מקבלת הודעה בכתב בנידון.
- 38.3 הבעלים זכאים להורות על הפסקת העבודה, בחלקה או בכללותה, עד שחומר שנפסל כנ"ל יפונה מהאתר וכן להכריז על הפסקת החוזה בשל 'אי-ביצוע' או בשל 'אי-ביצוע' של מטרות/שרטוטים/הוראות.
- 38.4 בדיקות טיב תיעשנה לכל פריט ציוד באשר לעובי חומרים בזמן קבלתו ותהיינה על חשבון הספק.

39. תעודות אחריות

- 39.1 תינתן אחריות לתקופה של 24 חודשים לכל הציוד מיום התקנה וחיבור הציוד, למעט מדחסי קירור עליהם תינתן אחריות לתקופה של 5 שנים מיום ההתקנה. האחריות תכלול:

המערך הלוגיסטי

מכרז מס' 12499502

- 39.1.1 ביקורת תקינות, תחזוקה מונעת וטיפול לציוד – אחת לחצי שנה ובתיאום מול מנהל האחזקה.
- 39.1.2 ניקוי מעבים למערכות הקירור.
- 39.1.3 הפעלת ציוד ובדיקת תקינותו.
- 39.1.4 בדיקת טמפרטורת עבודה של ציוד חימום וקירור.
- 39.1.5 הדרכת עובדים על הפעלת וניקוי הציוד.
- 39.1.6 חלקים אלקטרו-מכניים ושעות טכנאי כולל כל החלקים וחלקים מתכלים.
- 39.1.7 במקרים של נזק שנעשה בשל שימוש שלא לפי הגדרות היצרן ורק במידה והנזק וסיבתו הוכחו מעבר לכל ספק, יבוצע חיוב עבור עבודת הטכנאי ועבור חלפים לפי מחירון החברה.
- 39.2 במהלך תקופת האחריות חייב הספק בתיקון כל פגם או תקלה שיתגלו בציוד אשר סופק על-ידו או אספקת ציוד חילופי לציוד פגום/תקול על-פי זמני תגובה SLA לשירות כדלהלן:
- 39.2.1 ציוד משבית – הגעה תוך 3 שעות.
- 39.2.2 ציוד חשמלי דרג א – הגעה עד למחרת בשעה 08:00.
- 39.3 ציוד חשמלי דרג ב – הגעה עד 24 שעות.
- 39.4 הפר הספק את התחייבותו למתן שירות לטיפול בתקלות, יהא המזמין רשאי לחייבו בתשלום פיצוי מוסכם בסך של 1,000 ש"ח בגין כל מקרה של איחור לטיפול בתקלה ובנוסף, יהא המזמין רשאי לבצע את התיקון באמצעות גורם אחר ולחייב את הספק בהוצאות.
- 40. כללי**
- 40.1 כל הציוד המסופק יהיה מאיכות גבוהה ביותר.
- 40.2 הצעת המחיר תוגש בשלמות על כל סעיפיה ונספחיה עם חתימת המציע על כל דף. הצעה שלא תוגש בשלמותה, תיפסל.
- 40.3 זמן אספקת הציוד מיום חתימת הזמנה לא יעלה על 4 חודשים (70 ימי עסקים).
- 40.4 המושג 'שווה ערך' מתייחס לארבע נקודות בלבד: מידות, תפוקה, ארץ יצור וחייב תשתיות.
- 41. מפרט טכני כללי**
- 41.1 כתב כוונות
- 41.2 מסמכי הבל"מ מפרטים את כל סוגי העבודה/הציוד הנדרשים לייצור ולהשלמת נושא הבל"מ/החוזה.
- 41.3 המפרטים והתוכניות (השרטוטים) משלימים זה את זה, ויוצרים יחד מערכת עבודה שלמה, אלא אם כן צוין במפורש אחרת. כל עבודה אחרת, אשר מובן מאליו כי היא נדרשת לשם הפעלה תקינה של ציוד המסופק על-ידי הספק, ואשר מקובל שהיא חלק מעבודת ההתקנה, אף לא צוינה במפורש, תבוצע במסגרת בל"מ/חוזה זה ללא תוספת מחיר.
- 41.4 הפירוט להלן מגדיר את הדרישות המינימליות לרמות ביצועים. הספק אחראי להתקנה ולתפקוד נאותים של כל פריטי הציוד שישפיק ויתקין במסגרת בל"מ/חוזה זה.

המערך הלוגיסטי

מכרז מס' 12499502

- 41.5 הספק ימלא אחר ההוראות המפורטות של יצרן הציוד אותו הוא מספק להתקנת פריטי הציוד. אם יש סתירה בין הוראות יצרן כלשהן למסמכי בל"מ/חוזזה זה, עליו לפנות ליועץ ולקבל ממנו הוראות מפורשות בכתב לפיהן ימשיך בעבודה זו.
- 41.6 מפרט זה נוגע לכל הציוד המוזכר להלן בפרק 'מפרט טכני לציוד' על כל חלקיו ונספחיו. במקום בו יש סתירה בין פרט משורטט לבין המפרט להלן, יפעל הספק בהתאם להוראות המפקח, או מי שהוסמך לכך.
- 42. מפרט חומרים/מוצרים**
- 42.1 הצעת מחיר תבוסס על שיטות ייצור/חומרים/ציוד/אביזרי עזר, בדיוק כמפורט למוצר בסיסי.
- 42.2 חומר שממנו נדרש מדגם לא יועבר לאתר לשימוש עד שהמדגם המייצג יאושר בכתב ע"י היועץ.
- 42.3 לאחר שחומר/מוצר אושר לשימוש, לא יתאפשר שינוי ביצרן או בסוג.
- 42.4 ציון מפורש במפרט זה בדבר אביזר/התקן/מוצר/חומר/מתקן/שם/שם ייצור/מספר קטלוגי – יפורשו כקביעת רמת איכות.
- 42.5 אין לשכוח שבד"כ שרטוטים מבוססים על מוצרים מיוחדים ואם משתמשים בשווה ערך מאושר, כל העלות לביצוע שינויים/התאמות הדרושים להשגת מרווחים מתאימים להפעלה/לשרות/להחלפה תהיה מוטלת על ההספק – ללא כל שינוי במחירי היחידה בכתב הכמויות.
- 42.6 אישור חומר כלשהו יהיה כללי ואינו מהווה ויתור על זכות הבעלים לתבוע מילוי כל דרישות הבל"מ/החוזזה במלואן. לאחר הבאה לאתר רשאי היועץ להורות על 'בדיקות בוחן' הנראות לו נחוצות. עבודה/חומרים/ציוד/אביזרים שאינם עומדים ב'בדיקות בוחן', זכאי היועץ להורות על הסרתם ועל החלפתם בחומרים מאושרים. בכל מקרה, רשאי היועץ לפסול חומרים/ציוד/אביזרים אם הוא מוצא סיבה לכך למרות שכבר ניתן אישור כללי לחומרים/מתקנים.
- 43. חומרים והנחיות ביצוע**
- 43.1 חומרים המשמשים ליצור יהיו חדשים, ללא כל פגמים מפחיתים חוזק/אורך חיים/מראה אסתטי.
- 43.2 פלב"מ (פלדה בלתי מחלידה)
- 43.2.1 כל השטחים החיצוניים/פנימיים יבוצעו מפלב"מ, אלא אם כן צוין אחרת במפורש במפרט הטכני של הציוד ובתוכניתו.
- 43.2.2 הפלב"מ יהיה מסוג '304', '18-8', אלא אם כן מצוין אחרת במפורש במפרט הטכני של הציוד, עם 17-19 אחוזי כרום, 7-9 אחוזי ניקל ולא יותר מ-0.12 אחוזי פחמן. על היצרן להמציא תעודה המאשרת חומרים אלו.
- 43.2.3 משטחי פלב"מ יהיו אחידים ויקבלו גימור שווה לליטוש מס' 4 בחזיתות/בשטחים נראים לעין, כאשר הטקסטורה/כיוון הליטוש הם אחידים בשטחים צמודים.

המערך הלוגיסטי

מכרז מס' 12499502

- 43.2.4 צינורות פלבי"מ יהיו ללא תפר, בקוטר/בעובי דופן כמפורט, עגולים ומלוטשים מסביב, בתיאום עם משטחים סמוכים.
- 43.2.5 מסגרות/חיזוקים/חלקי מבנה/גופים ייעשו מזוויתני פלבי"מ ומפרופילי פלבי"מ, במידות המצוינות במפרטים/בתוכניות.
- 43.2.6 אין להשתמש בפח שעוביו פחות מ- 0.8 מ"מ. בצידוד המיוצר בארה"ב יש להשתמש במידות תקן של ארה"ב והפחים בצידוד זה לא יהיו קלים מ-20 GAUGE.
- 43.2.7 כאשר הדבר מצוין במיוחד, יבוצעו חיזוקים מ'פלדה מחומרנית' בעובי מינימלי של 1.5 מ"מ, עם ציפוי בשני הצדדים של גרם/ממ"ר – מדגם 'FAL-1' ובאיכות 'BU'.
- 43.2.8 ברגים ואומים יתאימו לתפקידם, וייעשו אך ורק מפלבי"מ.

המערך הלוגיסטי

מכרז מס' 12499502

43.3 חמרן (אלומיניום)

- 43.3.1 פחי חמרן יהיו מטיפוס S-3. $\frac{3}{4}$ H:
- 43.3.2 חיבורים ייעשו בריתוך נקודות, או ע"י מסמרות שקועות, במרחקים שאינם עולים על 5 ס"מ.
- 43.4 'מתכת לבנה'
- 43.4.1 תהיה 'אל חלד' ותכיל לפחות 30% ניקל.
- 43.4.2 תחליף מותר: 'פלבי'מ יצוק' מסוג '18-8' עם תכולה מרבית של 0.12% פחמן.
- 43.4.3 יציקות תעבורנה השחזה גסה/ליטוש/ליטוש סופי לגימור מבריק וללא שקערוריות/צילועים/חריצים/פגמים אחרים על פני השטח.
- 43.5 כל הגזרות והצורות תעורגלנה ותיעשינה במבלט/במשיכה/בלחיצה – לפי הצורך – כך שיתקבלו 'מחתכים' (פרופילים) נקיים. יש לבצע את העבודה בצורה שתהיה ישרה ומפולסת, עם קצוות אחידים ופינות מעוגלות על רדיוסים אמיתיים.
- 43.6 הספק יספק מפסק מתאים לכל מתקן ממונע ולכל יחידת חימום חשמלית. מתגי פיקוד ע"ג משטחים מאונכים במתקנים יהיו מורכבים בתוך גומחות פלבי"מ עשויות בלחיצה או שיושקעו בכל צורה אחרת למניעת נזק.
- 43.7 הספק יתקין תרמוסטט קיטור או וסת חום לכל פריט ציוד מופעל בחימום קיטור, אם הדבר צוין במפרט המיוחד, ובהתאם לסוג שצוין.
- 43.8 פריטים אשר דורשים חום יבש כגון מחממי צלחות, כני מיחמים ועוד, יצוידו בגופי חימום שטוחים/עגולים בהספק המתאים לחום הדרוש. אם לא צוין אחרת, גופי חימום אלה יורכבו מתחת למדף תחתון. גופי חימום יותקנו בתוך תעלות מתאימות, ויחוברו ביניהם בחוט ניקל מצופה אסבסט לפי תקן חשמל. לכל פריט יהיה פיקוד תרמוסטטי אחד או יותר, עם נורת סימון. כל החיווט יוגן בתיעול מתכת, בהתאם לתקן החשמל.
- 43.9 במערכות הגנה מאש יותקנו 'מיקרו מפסקים' ומכשירי הפעלה אוטומטית אשר יפסיקו פעולה בכל פריטי ציוד מחוממים בגז ובמחבתות חשמליות שימוקמו מתחת כיפת אדים המוגנת במערכת זו. מחבתות חשמליות תצוידנה במפסק בטיחות, שיחובר למערכת זו. לכל 'מערכת הגנה מאש' יש 'ברז סולונואידי חשמלי' בגודל מתאים, שיותקן בקו אספקת גז – המזין כל קטע במערך הציוד.
- 43.10 מסגרות עשויות צינורות בשולחנות ניידים/שולחנות כלים ייעשו בצינור פלבי"מ בקוטר חיצוני 1.5" ועובי דופן 3 מ"מ, עם חיזוקי רוחב מצינור פלבי"מ בקוטר חיצוני 1.25" ועובי דופן 3 מ"מ, אלא אם כן צוין אחרת במפרט הטכני של הציוד ובתוכניות, והרגל תחובר בריתוך/בהברגה לפי התוכנית.
- 43.11 לכל הרגלים בציוד קבוע העשויות צינור פלבי"מ, תותקנה רגליות העשויות דסקית פלבי"מ לחוץ שתיסגרנה לחלוטין בתחתית קעורה למניעת נזק לרצפה. לדסקית סידור איזון לשם התאמתה לרצפה משופעת. בחלק העליון של הרגלים יותקן בורג שיכנס לקצה הרגל עם טווח כוונון של 5 ס"מ. הבורג יהיה באורך מספיק כך שהתברג לא יחשף.

המערך הלוגיסטי

מכרז מס' 12499502

- תחתית רגל תסתיים בצורה נקייה/חלקה והיא תחפוץ את הבורג כך שתימנע אפשרות להצטברות לכלוך במקום זה, וקצות הרגליים תוסתרנה ב'רוזטה' (פחית הסתרה).
- 43.12 לכל הרגלים בצידוד נייד תהיינה רגליות מתכווננות מפלב"מ כאשר בקצה כל רגלית מחובר גלגל לפי המפורט במפרט הטכני של הצידוד.
- 43.13 ארונות שאינם ניצבים על הגבהות בנויות יוצבו על-גבי רגליים בגובה 6 או 8 ס"מ העשויות פלב"מ לחוץ, שתהיינה בעלות גימור סניטארי מובהק. רגליים תיעשינה מ-2 חלקים בקוטר מזערי של 3", כשהחלק המתכוונן התחתון ייכנס לתוך החלק העליון ובו יותקן בורג פנימי עם טווח כונון מזערי של 1" ברגליים בגובה 6 ס"מ וטווח כנ"ל של 5/8" + 1" ברגליים בגובה 8 ס"מ. החלק העליון יילחץ במבלט בעל צורה נקייה, עם תושבת הפוכה שתרוטך לפלטה תחתונה מפלב"מ האמורה להתחבר אל חיזוקים תחתונים בארונות. הרגליים תיעשינה מחלק אחד, עם חלק תחתון אטום לחלוטין לצורכי ניקיון.
- 43.14 תפרים/פינות במשטחי מתכת בשולחנות יהיו מרותכים/מושחזים בצורה חלקה. משטחי עבודה המחוברים למתקנים עם בסיסים סגורים, יחוזקו בצד התחתון במסגרת עשויה פרופילי פלב"מ. שולחנות עם בסיסים פתוחים יחוזקו בזוויתני/בפרופילי פלב"מ. חיזוקי אורך/רוחב מזוויתן יחוברו בכל זוג רגליים. חיזוק אורך אחד יונח לכל משטח באורך עד 75 ס"מ. משטחים עליונים יחוזקו כך שלא יראה כל עיוות. החיזוקים ירותכו בברגיות (studs) לחלק התחתון של השולחן. מסמרים/ברגים לא יעברו דרך משטחים עליונים של שולחנות. חיבורים להרכבה בשטח יסופקו במשטחים עליונים כנדרש, וימוקמו בצורה שיהיו נוחים למשלוח לאתר, להכנסה למבנה ולהרכבה בשטח מבחינת צורה וגודל. משטחי מתכת עליונים יכופפו כלפי מטה ב- 50 מ"מ בדופן מרובע, למעט בצד סמוך לקירות/לחלקים אחרים של צידוד. צד קיר יכופף כלפי מעלה ב- 6" בגב מוגבה 150/80 מ"מ, ובכ- 20 מ"מ אל הקיר, אלא אם כן צוין אחרת במפורש במפרט הטכני של הצידוד. הקצוות של הגב המוגבה תהיינה סגורות. משטחי שולחן עליונים העשויים מתכת ייעשו מפח פלב"מ בעובי דופן מינימלי של 1.5 מ"מ ובדופן כפולה.
- 43.15 בסיסים סגורים/ארונות ייעשו מפח פלב"מ בעובי מינימלי של 1.5 מ"מ ויהיו סגורים בקצוות/צדדים כפי שנדרש לכל פריט. בסיסים יחוזקו בצד העליון במסגרת מפרופילי פלב"מ וכל פינות המסגרת תהיינה מושחזות ומרותכות. הצד התחתון יחוזק בפרופילי "תעלות"/בחיזוקים בכל מקום נדרש. זוויתנים/פרופילי "תעלות" נוספים יוכנסו בניצב, לחיזוק מדפים ולתמיכת משטחים עליונים בשולחנות. במתקנים סמוכים לקיר/בין קירות, יוזה גוף המתקן בשיעור של כ- 2 ס"מ מקו הקיר ואילו משטחים עליונים יגיעו עד לקו הקיר. דבר זה יאפשר התאמות של צידוד לחריגות בקו הקיר. תסופק הלבשה אנכית מחומר זהה לחומר המתקן, שתשמש לסגירת רווח בין קצה אחורי של גוף מתקן לבין קיר. כחלופה להלבשה ניתן להאריך את ציפוי הצדדים בקצוות ב- 20 ס"מ, עד לקו הקיר. מתקנים אלה יורכבו עם רגליים באורך של כ- 15 ס"מ, או יוצבו על הגבהות בנויות, כפי שנדרש במפרט הטכני.

המערך הלוגיסטי

מכרז מס' 12499502

- 43.16 דלתות הזזה תיבנינה בדופן כפולה מפח פלב"מ בעובי מינימלי של 1 מ"מ בצד החיצוני ומפח מגולוון בעובי מינימלי של 0.8 מ"מ בצד הפנימי כאשר ביניהם יהיה מילוי "פוליאוריטן" יצוק בעובי מינימלי של 17 מ"מ. דלתות תיעשינה ללא הלבשה ותופעלנה באמצעות מיסבים כדוריים תלויים מלמעלה. קצה דלת תחתון יהיה מרובע ואליו יוצמד מסלול מחורץ נע על סיכת ניילון מרכזית תפוסה במשטח התחתון. לכל דלת יהיו מעצורים וידיעות שקועות מפלב"מ לחוץ.
- 43.17 דלתות כנף בארונות/בבסיסים סגורים תהיינה עשויות דופן כפולה מפח פלב"מ בעובי מינימלי של 1 מ"מ בשני הצדדים וביניהם מילוי "פוליאוריטן" יצוק. הדלתות תורכבנה בקו ישר חיצוני ללא חפיפה, על צירי 'פיץ' או צירי 'פסנתר' מפלב"מ. החיבורים יהיו בלתי גלויים ויותקנו עם סגר דלת מגנטי בחלק העליון. לכל דלת יהיו מעצורים וידיעות שקועות מפלב"מ לחוץ.
- 43.18 מגירות תיעשינה בצורה שתאפשר הכנסה של תבניות בגודל GN 1/1 ("גסטרונום") לתוך מסגרת פרופילי פח פלב"מ, אלא אם צוין אחרת. כל תבנית תוכנס למסגרת בחופשיות כך שתתאפשר הוצאה בצורה קלה ונוחה לניקוי. מסגרת מגירה תיעשה מפרופילים מרותכים מפח פלב"מ. פני מגירה בקצה חיצוני ירותכו למסגרת זו בצורה שלא יהיו ברגים/מסמרים גלויים לעין מלפנים. משטח זה יעשה מפח פלב"מ בעובי דופן מינימלי של 1.5 מ"מ. פני מגירה ייעשו במבלט בעל דופן מוגבהת, לשם חיזוק. לכל מגירה ידית שקועה לחוצה פתוחה במשטח (דרישה תברואתית) והתקן למנעולים תלויים במגירות. מסלולי החלקה למגירות יורכבו על המסגרת עם מיסבים כדוריים וגלגליות ניילון. המסלולים/המסגרת יאפשרו פתיחה מרבית למגירה ויחזקו לנשיאת משקל מזערי 70 ק"ג במצב פתיחה מרבית. מעצורים מתכווננים יסופקו לכל מגירה. מגירות בשולחנות בסיסים פתוחים יורכבו במסגרת מפלב"מ בעובי מינימלי של 1.25 מ"מ. בצמוד למגירה ירותכו מסלולים מפרופיל "ח" מפלב"מ באורך 700 מ"מ ובמידות של 30/35/30/3 מ"מ לאחסון משטח החיתוך- אם צוין במפורש.
- 43.19 מדפים תחתונים בשולחנות עם בסיס פתוח ייעשו מפח פלב"מ בעובי מינימלי של 1.5 מ"מ, יחזקו למניעת התכופפות המדף וירותכו לרגליים.
- 43.20 כל המדפים הפנימיים בארונות/בבסיסים סגורים ייעשו מפח פלב"מ בעובי מינימלי של 1.25 מ"מ. החלק הקדמי יכופף כלפי מטה ב- 40 מ"מ וכלפי פנים ב- 10 מ"מ. קצה אחורי/קצוות יכופפו כלפי מעלה בכ- 50 מ"מ עד גוף הארון. מדפים יהיו שלמים בארונות לא מחוממים. מדפים יחזקו בזוויתנים/בפרופילים בכדי למנוע שקיעה. בארונות מחוממים המגירות הן 'רשתות' עשויות מוטות פלב"מ בקוטר 6 מ"מ למסגרת היקפית/לחלקים אמצעיים ובקוטר 3 מ"מ לרשת עליונה. המרווח בין מוטות הרשת יהיה 20 מ"מ בין מוט למוט. 'רשת' תשב בתוך מסלולים עשויים פרופילי "ח" מפלב"מ אשר יורכבו במרווחים של כ- 70 מ"מ בתוך הארונות.
- 43.21 כאשר סידור עליון של ארונות מחייב שצנרת תעבור דרכו, צנרת זו תכוסה בתעלה מתאימה עם מכסים הניתנים לפתיחה מהירה. המכסים לא יחוברו

המערך הלוגיסטי

מכרז מס' 12499502

- בברגים/במנעולים וייעשו בצורת תבנית הניתנת להסרה ללא מכשירים. הדבר אמור אך ורק לגבי מתקנים בהם נדרשת גישה מצד קדמי של המתקן כמו במקרה של כיורים. אין צורך לסגור תעלות אלו כאשר הצינורות הם בקצה של מתקנים המכילים מדפים אמצעיים/תחתונים. בארונות אלה המדפים יכופפו כלפי מעלה למינימום של 70 מ"מ, במקום המפגש עם תעלת צנרת, אלא אם צוין אחרת. בפירוט המתקנים יבטיח הספק מקום למחסומים/לפיקודים אחרים, בעיקר מתחת מדפים תחתונים הנסמכים על הגבהות בנויות. אם צנרת שירות עוברת דרך מדפים בשולחנות עם משטחים פתוחים, ינוקבו המדפים/יילחץ פתח נקי למעבר הצינורות. הספק יסמן מיקומים לשרוולי צינורות/פתחים לחוצים בתוכניותיו/בשרטוטיו. פתחים יהיו בגודל מספיק שיאפשר מעבר כל הצינורות הנחוצים, כך שלא יהיה צורך לעשות חורים נוספים באתר. הספק יעשה את כל חיבורי הצנרת קרוב ככל שניתן לתעלות/שרוולים/נקבים שהוכנו בציוד ויוודא שכל הצנרת, מנקודת החיבור עד החיבורים במתקן, תעבור בתעלות/ בשרוולים/בנקבים שהוכנו מראש.
- 43.22 מדפים עליונים מעל משטחי עבודה ייעשו מפח פלב"מ בעובי מינימלי של 1.25 מ"מ. כל הדפנות תכופנה כלפי מטה בצורה מרובעת, למעט מדפים סמוכים לקירות/מתקנים אחרים, אשר יכופפו כלפי מטה בשיעור של 40 מ"מ. הפינות תעוגלנה בצורה כדורית. מדפים על משטח קיר יורכבו על קונסולים עשויים פח פלב"מ. מדפים מעל מתקנים חופשיים יורכבו ע"ג "עמודונים" מפלב"מ בקוטר 1" או על "עמודונים" בקוטר חוץ 1.5", בצד אחורי במתקן עם קונסולים עשויים פח פלב"מ. במקומות המסומנים בתוכניות יורכבו מסילות מפרופיל פלב"מ "ח" המיועדות למגירות קטנות העשויות תבנית פלב"מ בגודל GN 1/4 (גסטרונום) אם צוין במפורש.
- 43.23 כל הכיורים יהיו בגודל ובצורה המפורטת, כל פריט והפירוט המיוחד לו, וייעשו מפח פלב"מ בעובי מינימלי של 1.5 מ"מ. צד אחורי/תחתון/קדמי יהיו מפח רצוף אחד וכל השפות תרותכנה למקום. מחיצות לכיורים מחולקים תיעשינה מחומרים זהים ותרותכנה בריתוך חשמלי למקומן. מחיצות תבוצענה באמצעות קיפול לשתי דפנות עם "שפה" חצי עגולה. פינות אופקיות/אנכיות תעוגלנה ברדיוס של 15 מ"מ בריתוך חשמלי, תושחזנה ותלוטשנה. לא תאושר "הלחמה" בפינות עגולות. קצה כיור/לפנים/בצדדים ייעשה בדופן מרובעת סניטרית בלתי נפרדת. לאורך צד אחורי בכל כיור, אלא אם צוין אחרת, תהיה הגבהה אחורית בגובה 100 מ"מ שתכופף לאחור ב-20 מ"מ. יש לסגור הקצוות. אם לא צוין אחרת ינוקב קדח אשר יהיה ע"ג המשטח, במרכז כל כיור. כל כיור ישופע בתחתית באמצעות חריצים לחוצים המתנקזים למוצא, ולו ברז ניקוז מסוג "פתיחה מהירה". סל סינון יוכנס לפי הנדרש בתוכניות. משטחי טפטוף ייעשו מחומרים זהים לחומרי הכיורים וירותכו יחד ליחידה אחת. ההיקף יוגבה ב"אף מים" בגובה 10 מ"מ אינטגרלי, שיתאים בדיוק לדופן צד קדמי/אחורי. כל הפינות תעוגלנה ברדיוס 15 מ"מ, תרותכנה בריתוך חשמלי, תושחזנה/תלוטשנה חלק. מילוי ב"הלחמה" לפינות אינו קביל. משטחי טפטוף ישופעו אל כיור לניקוז טוב. כל כיור יורכב על רגליים מצינור פלב"מ בקוטר 1.5" שתחברנה אליו בריתוך/בברגים, כפי שמפורט לכל פריט. רגליים תרותכנה ל"מחברים"

המערך הלוגיסטי

מכרז מס' 12499502

- מפח פלב"מ בעובי מינימלי של 3 מ"מ, שיתחברו אל חיזוקי פלב"מ המרותכים אל תחתית הכיורים, ולמסגרת משטחי הטפטוף. עומק הכיור וגודלו יפורטו במפרט מיוחד.
- 43.24 כיורים להרכבה על משטחים ייעשו מפח פלב"מ אחד בעובי מינימלי של 1.5 מ"מ לחוץ במשיכה עמוקה, וכל הפינות הן קעורות; מידות הכיור תהיינה כפי שנידרש במפרט הטכני. כיורים ירותכו בצורה אינטגרלית עם חלק עליון של משטח, ללא כל חפיפה ביניהם. בכל כיור יורכב ברז ריקון בקוטר "2 ל"פתיחה מהירה", אלא אם צוין אחרת במפרט הטכני.
- 43.25 חיבורים בשטח ירותכו באתר. חיבורים מרותכים בכפיפה לא יתקבלו. חיבורים ירותכו/יושחזו/ילוטשו בצורה כזאת שיתאימו לגימור המקורי.
- 43.26 במקומות שלא ציינו מידות אחרות לעובי פחי פלב"מ, תחייב הרשימה להלן:
- 43.26.1 רכיבים לקונסטרוקציה כבדה: פרופילים מפח פלב"מ – בעובי 3 מ"מ.
- 43.26.2 חיזוקים, זוויתנים, פרופילים, רכיבי קונסטרוקציה, משטחים כבדים – בעובי 2 מ"מ.
- 43.26.3 משטחי שולחנות/דלפקים, משטחי טפטוף, כיורים, מנדפים – בעובי 1.5 מ"מ.
- 43.26.4 מדפים תחתונים/עליונים (פנים וחוץ), קערות לחוצות – בעובי 1.25 מ"מ.
- 43.26.5 דלתות, דפנות צדדיות/אחוריות "פאנלים" – בעובי 1 מ"מ.
- 43.26.6 דופן פנימי לדלתות / "פאנלים" – בעובי 0.8 מ"מ.
- 43.26.7 רגליים/עמודים מצינור פלב"מ "1.5 – בעובי 3 מ"מ.
- 43.26.8 חיזוקים אופקיים מצינור פלב"מ "1.25 – בעובי 3 מ"מ.
- 43.27 ביצוע העבודה יהיה מהטיב הגבוה ביותר, וייעשה ע"י בעלי מקצוע מיומנים ומנוסים בעבודות מסוג זה. הייצור ייעשה בשיטות הטובות והחדשניות ביותר, ויבטיח שכל הפריטים יהיו חזקים, מוצקים, ובמידות המדויקות.
- 43.28 גלגלים – גלגלי העגלות והציוד הנוסף יהיו בקטרים לפי המפרט הטכני. הפלדה עשויה כולה מפלב"מ. למבנה פימת גירוז. המסבים עשויים פבלי"מ. הגלילים מאוקולון מורשה לשימוש במפעלי מזון לגלילים תותב פלב"מ מצופה טפלון. גלגלים עם מעצור תנועה לפי דרישה.
- 44. חשמל וחיווט**
- 44.1 הספק ירכיב/יחבר אספקת חשמל עם מתגים/לוחות פיקוד, ויתר ציוד חשמלי מסופק בנפרד.
- 44.2 ציוד חימום חשמלי יחובר מבפנים לפיקוד טרמוסטטי ולנורת סימון אדומה שתיכבה/תידלק ושניהם יורכבו בצורה נראית לעין.
- 44.3 הספק יספק גם "מגענים" ("קונטאקטורים") ליחידות החימום החשמלי, וכן גם מערכות פיקוד מקומיות אשר תיבנה לפי "חוק החשמל" הישראלי.
- 44.4 הספק יקפיד שחלקים חשמליים בפריטי הציוד שהוא יספק תואמים את אפיוני החשמל באתר. פריטי ציוד יהיו חדשים מייצור עדכני, ושלמים מכל הבחינות. הספק יספק

המערך הלוגיסטי

מכרז מס' 12499502

- שרטוט/תוכנית חשמל לכל פריט ציוד חשמלי. פריטים לא יעשו רעש בלתי סביר/ירעדו בשעת הפעלתם.
- 44.5 מנועי חשמל יהיו ממוגנים ממים, מוגנים נגד התזה/טפטוף ובנויים לעבודה רצופה עם מיסבים כדוריים. ניתן לספק גם מנועים זעירים עם מיסבי שרוול. ליפוי מנוע יקבלו טיפול למניעת היווצרות לחות. נדרש מנוע הרמטי במקום שבו קיימת סכנה להצטברות חומר זר על המנוע.
- 44.6 כל המרכיבים החשמליים יאושרו ויחווטו עפ"י "תקן חשמל" ישראלי. לכל המתגים/בקורות/פיקודים יחוברו לוחיות זיהוי בצבע לבן עם אותיות שחורות חרוטות, שדוגמא מהן תוצג לאישור היועץ.
- 44.7 תיבות יציאה/חיבור המורכבות על ציוד מיוצר יתואמו עם יועץ חשמל של הבעלים לפני הרכבתן ויקבלו את אישורו.
- 44.8 אביזר חשמלי המורכב בלית ברירה בצורה חיצונית ע"ג פריט ציוד, יאושר ע"י היועץ באשר לכל הקשור בהתאמתו העיצובית למטבח.
- 44.9 תוכניות חשמל תועברנה ליועץ החשמל של הבעלים, כמפורט בבל"מ זה, לשם קבלת אישורו ולהתאמתן לדרישות המזמין. הספק יקבל את החלטת היועץ/המתכנן/הבעלים, ויתאים את הציוד לדרישות.
- 45. שרברבות (אינסטלציה)**
- 45.1 צינורות ניקוז בלתי ישירים מפריט ציוד למחסומי ריצפה/נקודות ביוב יעשו מפלב"מ, כאשר הם חשופים. צינור יגיע עד לא פחות מ-8 ס"מ מעל נקודת ביוב, וקצהו יחתך בזווית 45 מעלות וייקבע מעל הביוב.
- 45.2 ברזי מים ימוקמו ע"ג שולחנות/כיוורים כמפורט בתוכניות חיבורי אינסטלציה. הספק יוודא סוג ברזים וכיך קדחים מתאימים ע"ג הציוד. מקום חיבור הברז יחוזק בפרופיל פלב"מ בצורת האות "ח" בעובי מינימלי של 2 מ"מ.
- 45.3 הספק יכין פתחי גישה מתאימים לצנרת, שיהיו קדוחים/חתוכים בציוד. אם עבודת קידוח/חיתוך מבוצעת באתר, היא תתאים באיכותה לעבודה אשר מבוצעת במפעל.
- 45.4 כדי לאפשר ניקוי יש לחבר את הצנרת האופקית בתוך הציוד, כשהדבר ניתן. אם לא ניתן, יש לחבר בצורה חיצונית בגובה הרב ביותר הניתן בציוד, אולם לא פחות מ-15 ס"מ מעל הרצפה.
- 45.5 צנרת גלויה חייבת להיות ללא סימנים של כלי עבודה, ולא יותר מהברגה אחת תהיה גלויה בכל חיבור.
- 45.6 כל כיוור יציוד בשולחן בברז ריקון ל"פתיחה מהירה" בקוטר פתח מלא של 2". הברז יציוד בצינור נפילה בקוטר 2" מפלב"מ וחתוך באלכסון בגובה 8 ס"מ מעל פני הרצפה.
- 46. ציוד קירור**
- 46.1 באחריות ספק הציוד לספק את כל צנרת הקירור ואביזרי החיבור הנדרשים לעבודה תקינה של הציוד, בהתאם למרחק המקסימלי בין המדחס לציוד כפי שמצוין במפרט.

המערך הלוגיסטי

מכרז מס' 12499502

פרק 3 – מפרט טכני לציווד מערכי הגשה



מס' פריט: 1 כמות: 2

מקרה חד רוחבי

מידות (ס"מ):
אורך – 71 ; רוחב – 84 ; גובה – 205.

תשתיות:
חשמל – 0.4 ק"ו ; חד-פאזי.

תכולה:
700 ליטר.

התמונה להמחשה בלבד!

מפרט טכני:

- ❖ המקרה יעבוד בטמפרטורה שבין 0°C ל- 10°C + וישמור על מזון בטמפרטורה מקסימלית של 4°C +.
- ❖ גוף המקרה והדלת יהיו בדופן כפולה ומבודדת במילוי פוליאוריתן יצוק בהזרקה (כל חומרי הבידוד נטולי CFC ו- HCFC).
- ❖ הדלת תהיה עם צירים פינתיים נסתרים, אטם גומי היקפי הניתן להוצאה והחזרה בצורה קלה ומהירה, מגנט לאטימה מלאה, מנעול וידית שקועה.
- ❖ התא הפנימי יהיה עם פינות מעוגלות לניקוי קל ועם מסילות כבושות בשני הצדדים או לחילופין מסילות מקובעות לצדדים, מותאמות לאחסון תבניות גסטרונום ו/או הכנסת מדפי פלבי"מ.
- ❖ גופי תאורה מוגני מים המותאמים לעבודה בתנאי קור ולחות.
- ❖ מערכת קירור מובנית הפועלת בשיטת "אוויר מסוחרר", הכוללת מדחס קירור מותאם לעבודה בסביבה של עד 45°C + ומפזרי תואמים.
- ❖ לוח פיקוד מוגן מים הכולל מתג הפעלה/כיבוי, וסת טמפרטורה אלקטרוני ותצוגת טמפרטורה דיגיטלית.
- ❖ מערכת פיקוד/בקרה תואמת HACCP המתחברת למערכת בקרה מרכזית של הפרוייקט, כולל כל המרכיבים הנדרשים, ומאפשרת הורדת נתונים מהמקרה ועם יכולת אגירת נתונים ל-6 חודשים.
- ❖ מערכת אידוי עצמית של מי העיבוי.
- ❖ רגלים עם רגליות פלסטיות הניתנות לכוונון בטווח של 50 מ"מ.

תוספות:
❖ יסופק עם 5 מדפי רשת מפלבי"מ המותאמים למקרה.

הערות:
❖ כיוון פתיחת דלת לפי תכנית.

המערך הלוגיסטי

מכרז מס' 12499502

מקרר בסיס ציוד בישול מודולרי 3 מודול מגירות ליינ 700 מס' פריט: 2 כמות: 1



התמונה להמחשה בלבד!

מידות (ס"מ):
 אורך – 160; רוחב – 59; גובה – 60.

תשתיות:
 חשמל – 0.3 ק"ו; חד-פאזי.

כללי:

- ❖ כל חלקי המתכת עשויים פלב"מ 304 בעובי מינימלי של 1.5 מ"מ, בדופן כפולה ובגימור יליטוש מבריק, למעט חלקים המאופיינים אחרת באופן ספציפי.
- ❖ כל החלקים הפלסטיים עשויים פלסטיק קשיח המאושר לשימוש במפעלי מזון.
- ❖ כל החיבורים ייעשו בריתוך מושחז ומלוטש או לחילופין בהברגה נסתרת של ברגי פלב"מ.

מפרט טכני:

- ❖ המקרר יעבוד בטמפרטורה שבין 0°C ל- 10°C+ וישמור על מזון בטמפרטורה מקסימלית של 4°C+.
- ❖ גוף המקרר והמגירות יהיו בדופן כפולה ומבודדת במילוי פוליאוריתן יצוק בהזרקה (כל חומרי הבידוד נטולי CFC ו-HCFC).
- ❖ מגירות נעות במסילות טלסקופיות, כל מגירה תהיה עם מנגנון טריקה שקטה, אטם גומי היקפי הניתן להוצאה והחזרה בצורה קלה ומהירה, מגנט לאטימה מלאה וידית שקועה.
- ❖ המגירות והמסילות תהיינה מיועדות לעבודה בתדירות גבוהה (Heavy-Duty).
- ❖ מערכת קירור מובנית הפועלת בשיטת "אוויר מסוחרר", הכוללת מדחס קירור מותאם לעבודה בסביבה של עד 45°C+ ומפזרים תואמים.
- ❖ לוח פיקוד מוגן מים הכולל מתג הפעלה/כיבוי, וסת טמפרטורה אלקטרוני ותצוגת טמפרטורה דיגיטלית.
- ❖ מערכת פיקוד/בקרה תואמת HACCP המתחברת למערכת בקרה מרכזית של הפרוייקט, כולל כל המרכיבים הנדרשים, ומאפשרת הורדת נתונים מהמקרר ועם יכולת אגירת נתונים ל-6 חודשים.
- ❖ מערכת אידוי עצמית של מי העיבוי.
- ❖ רגלים עם רגליות פלסטיות הניתנות לכוונון בטווח של 50 מ"מ.
- ❖ סוקל פלב"מ פריק להסתרת הרגלים.

הערות:

- ❖ מיקום המדחס על פי המוצג בתכנית.
- ❖ הפריט יהיה מותאם לפס בישול 700 מ"מ ויהיה מתוצרת זהה לפריטים הנוספים באותו ליינ.
- ❖ הפריט משמש כבסיס לציוד בישול מודולרי ויהיה מחוזק לנשיאת ציוד הבישול המוצב עליו לפי תכנית בתכולה מלאה.
- ❖ הבסיס, יחד עם הרגליים המתכווננות, יתוכננו כך שמשטח העבודה של הציוד שמעל, יהיה בגובה שבין 85-90 ס"מ.

המערך הלוגיסטי

מכרז מס' 12499502

שולחן עזר עם מגירה ליין 700 מס' פריט: 3 כמות: 3



התמונה להמחשה בלבד!

מידות (ס"מ):
אורך – 80 ; רוחב – 73 ; גובה – 25.

מפרט טכני:
<ul style="list-style-type: none"> ❖ קופסת פלב"מ סגורה עם משטח עליון. ❖ מגירה פרונטלית נעה על מסילות טלסקופיות Heavy-duty, 100% פתיחה.

תוספות:
<ul style="list-style-type: none"> ❖ כולל פסי גלישה, למניעת מרווחים ומלכודות לכלוך וכל הצידוד הנדרש, להתקנה חלקה וישרה של פס הבישול.

הערות:
<ul style="list-style-type: none"> ❖ הפריט יהיה מותאם לפס בישול 700 מ"מ ויהיה מתוצרת זהה לפריטים הנוספים באותו ליין. ❖ הפריט יוצב על בסיס ליין לפי תכנית ויותאם להצבה עליו כולל כל ההתקנים הנדרשים על-פי הוראות היצרן.

ארון סגור בסיס ציוד בישול מודולרי ליין 700 מס' פריט: 4 כמות: 2



התמונה להמחשה בלבד!

מידות (ס"מ):
אורך – 120 ; רוחב – 59 ; גובה – 60.

כללי:
<ul style="list-style-type: none"> ❖ כל החלקים עשויים פלב"מ 304 בעובי 1.5 מ"מ לכל הפחות, בגימור "ליטוש מבריק" למעט חלקים המאופיינים אחרת באופן ספציפי. ❖ כל החלקים הפלסטיים עשויים פלסטיק קשיח המאושר לשימוש במפעלי מזון. ❖ כל החיבורים ייעשו בריתוך מושחז ומלוטש או לחילופין בהברגה נסתרת של ברגי פלב"מ.

מפרט טכני:
<ul style="list-style-type: none"> ❖ בסיס מחוזק מפלב"מ בדופן כפולה, בנוי כארונית סגורה עם דלתות עם צירים פינתיים נסתרים, אטם גומי היקפי הניתן להוצאה והחזרה בצורה קלה ומהירה, מגנט לאטימה מלאה וידית שקועה. ❖ רגלים עם רגליות פלסטיות הניתנות לכוונון בטווח של 50 מ"מ. ❖ סוקל פלב"מ פריק להסתרת הרגלים.

הערות:
<ul style="list-style-type: none"> ❖ הפריט יהיה מותאם לפס בישול 700 מ"מ ויהיה מתוצרת זהה לפריטים הנוספים באותו ליין. ❖ הפריט יהיה מחוזק לנשיאת הציוד הנצב עליו לפי תכנית בתכולה מלאה כולל כל ההתקנים הנדרשים על-פי הוראות היצרן. ❖ הבסיס, יחד עם הרגליים המתכווננות, יתוכננו כך שמשטח העבודה של הציוד שמעל, יהיה בגובה שבין 85-90 ס"מ.

המערכת הלוגיסטית

מכרז מס' 12499502

משטח צליה כרום חלק שלישי מחורץ חשמל ליין 700 מס' פריט: 5 כמות: 2



מידות (ס"מ):
אורך – 120; רוחב – 73; גובה – 25.

תשתיות:
חשמל – 16.2 ק"ו; תלת-פאזי.

כללי:
<ul style="list-style-type: none"> ❖ כל חלקי המתכת עשויים פלבי"מ 304 בעובי מינימלי של 1.5 מ"מ, בגימור 'ליטוש מבריק', למעט חלקים המאופיינים אחרת באופן ספציפי. ❖ כל החלקים הפלסטיים עשויים פלסטיק קשיח המאושר לשימוש במפעלי מזון. ❖ כל החיבורים ייעשו בריתוך מושחז ומלוטש או לחילופין בהברגה נסתרת של ברגי פלבי"מ.

התמונה להמחשה בלבד!

מפרט טכני:
<ul style="list-style-type: none"> ❖ קופסה סגורה עשויה בשלמות מפלבי"מ 1.5 מ"מ בדופן כפולה מבודדת עם משטח עליון מחוזק, עשוי בלחיצה ומשטח עבודה עשוי פלדה מלוטשת בעובי 2 מ"מ מצופה כרום 10 מ"מ non-stick, מחורצת בכשליש משטחה, עם חור קדמי לניקוז שמן. ❖ מגירה חזיתית נשלפת לסילוק השמן והלכלוך הנאגרים במהלך העבודה. ❖ מגן התזה היקפי (למעט בחזית), ניתן להסרה והחזרה ומותאם לשטיפה במדיח. ❖ שלושה אזורי חימום נפרדים עם גופי חימום פנימיים המבטיחים חימום מהיר ושווה בכל המשטח. ❖ מאוורר פנימי למניעת התחממות יתר ופתחי אוורור בצדדים. ❖ לוח פיקוד עבור כל אזור חימום בנפרד הכולל: <ul style="list-style-type: none"> ❖ מתגי הפעלה/כיבוי. ❖ כפתורי ויסות טמפרטורה. ❖ נוריות חיווי מצב עבודה.

תוספות:
<ul style="list-style-type: none"> ❖ אביזר ניקוי מותאם לניקוי משטחי כרום בלי 'לפצוע' את המשטח. ❖ פסי גלישה למניעת מרווחים ומלכודות לכלוך וכל הציוד הנדרש להתקנה חלקה וישרה של פס הבישול.

הערות:
<ul style="list-style-type: none"> ❖ הפריט יהיה מותאם לפס בישול 700 מ"מ ויהיה מתוצרת זהה לפריטים הנוספים באותו ליין. ❖ הפריט יוצב על בסיס ליין לפי תכנית ויותאם להצבה עליו כולל כל ההתקנים הנדרשים על-פי הוראות היצרן.

המערך הלוגיסטי

מכרז מס' 12499502

מקרר בסיס ציוד בישול מודולרי 2 מודול מגירות ליין 700 מס' פריט: 6 כמות: 1



מידות (ס"מ):
אורך – 120 ; רוחב – 59 ; גובה – 60.

תשתיות:
חשמל – 0.2 ק"ו ; חד-פאזי.

כללי:
<ul style="list-style-type: none"> ❖ כל חלקי המתכת עשויים פלבי"מ 304 בעובי מינימלי של 1.5 מ"מ, בדופן כפולה ובגימור 'ליטוש מבריק', למעט חלקים המאופיינים אחרת באופן ספציפי. ❖ כל החלקים הפלסטיים עשויים פלסטיק קשיח המאושר לשימוש במפעלי מזון. ❖ כל החיבורים ייעשו בריתוך מושחז ומלוטש או לחילופין בהברגה נסתרת של ברגי פלבי"מ.

התמונה להמחשה בלבד!

מפרט טכני:
<ul style="list-style-type: none"> ❖ המקרר יעבוד בטמפרטורה שבין 0°C ל-10°C+ וישמור על מזון בטמפרטורה מקסימלית של 4°C+. ❖ גוף המקרר והמגירות יהיו בדופן כפולה ומבודדת במילוי פוליאוריתן יצוק בהזרקה (כל חומרי הבידוד נטולי CFC ו-HCFC). ❖ מגירות נעות במסילות טלסקופיות, כל מגירה תהיה עם מנגנון טריקה שקטה, אטם גומי היקפי הניתן להוצאה והחזרה בצורה קלה ומהירה, מגנט לאטימה מלאה וידית שקועה. ❖ המגירות והמסילות תהיינה מיועדות לעבודה בתדירות גבוהה (Heavy-Duty). ❖ מערכת קירור מובנית הפועלת בשיטת "אור" מסוחרר", הכוללת מדחס קירור מותאם לעבודה בסביבה של עד 45°C+ ומפזרים תואמים. ❖ לוח פיקוד מוגן מים הכולל מתג הפעלה/כיבוי, וסת טמפרטורה אלקטרוני ותצוגת טמפרטורה דיגיטלית. ❖ מערכת פיקוד/בקרה תואמת HACCP המתחברת למערכת בקרה מרכזית של הפרוייקט, כולל כל המרכיבים הנדרשים, ומאפשרת הורדת נתונים מהמקרר ועם יכולת אגירת נתונים ל-6 חודשים. ❖ מערכת אידוי עצמית של מי העיבוי. ❖ רגלים עם רגליות פלסטיות הניתנות לכוונון בטווח של 50 מ"מ. ❖ סוקל פלבי"מ פריק להסתרת הרגלים.

הערות:
<ul style="list-style-type: none"> ❖ מיקום המדחס על פי המוצג בתכנית. ❖ הפריט יהיה מותאם לפס בישול 700 מ"מ ויהיה מתוצרת זהה לפריטים הנוספים באותו ליין. ❖ הפריט משמש כבסיס לציוד בישול מודולרי ויהיה מחוזק לנשיאת ציוד הבישול המוצב עליו לפי תכנית בתכולה מלאה. ❖ הבסיס, יחד עם הרגליים המתכווננות, יתוכננו כך שמשטח העבודה של הציוד שמעל, יהיה בגובה שבין 85-90 ס"מ.

המערך הלוגיסטי

מכרז מס' 12499502

שולחן עזר עם מגירה ליינ 700 מס' פריט: 7 כמות: 1



התמונה להמחשה בלבד!

מידות (ס"מ):

אורך – 40 ; רוחב – 73 ; גובה – 25.

מפרט טכני:

- ❖ קופסת פלבי"מ סגורה עם משטח עליון.
- ❖ מגירה פרונטלית נעה על מסילות טלסקופיות Heavy-duty, 100% פתיחה.

תוספות:

- ❖ כולל פסי גלישה, למניעת מרווחים ומלכודות לכלוך וכל הצידוד הנדרש, להתקנה חלקה וישרה של פס הבישול.

הערות:

- ❖ הפריט יהיה מותאם לפס בישול 700 מ"מ ויהיה מתוצרת זהה לפריטים הנוספים באותו ליינ.
- ❖ הפריט יוצב על בסיס ליינ לפי תכנית ויותאם להצבה עליו כולל כל ההתקנים הנדרשים על-פי הוראות היצרן.

המערך הלוגיסטי

מכרז מס' 12499502

מס' פריט: 8 כמות: 2

ארון חימום GN 36 (18/2)



התמונה להמחשה בלבד!

מידות (ס"מ):
אורך – 84 ; רוחב – 93 ; גובה – 178.

תשתיות:
חשמל – 3 ק"ו ; חד-פאזי.

כללי:
<ul style="list-style-type: none"> ❖ כל החלקים עשויים פלבי"מ 304 בעובי 15 מ"מ לכל הפחות, בגימור "ליטוש מבריק" למעט חלקים המאופיינים אחרת באופן ספציפי. ❖ כל החלקים הפלסטיים עשויים פלסטיק קשיח המאושר לשימוש במפעלי מזון. ❖ כל החיבורים ייעשו בריתוך מושחז ומלוטש או לחילופין בהברגה נסתרת של ברגי פלבי"מ.

מפרט טכני:
<ul style="list-style-type: none"> ❖ גוף הארון והדלת עשויים דופן כפולה עם בידוד מלא. ❖ מסלולים פנימיים כבושים בדפנות התא. ❖ מפוח ומערכת לפיזור אויר חם בחלל הארון. ❖ אמבט מובנה בתחתית הארון למיקום תבנית עם מים ללחות. ❖ ניקוז אדי עיבוי בחלל הארון. ❖ לוח פיקוד עם פיקוד תרמוסטטי וקביעת דרגת הלחות בשליטה על מפזרי החום ועם טרמומטר דיגיטלי להצגת טמפרטורת התא. ❖ דלת הארון עם אטם פלסטי היקפי, צירים פינתיים וידית פתיחה שאינה חורגת מתחום הארון. ❖ שימור מזון בטמפרטורת מינימום של 70°C. ❖ ידיות הסעה מבודדות לחום משני צידי הארון. ❖ 4 גלגלים 'משוגעים' Heavy-duty בקוטר 6", שניים מהם לפחות עם מעצור, כל גלגל מחובר עם לפחות 4 ברגי פלבי"מ לשלדת העגלה. ❖ מעצור מרכזי לכל הגלגלים.

הערות:
❖ כיוון פתיחת דלת לפי תכנית.

המערך הלוגיסטי

מכרז מס' 12499502

דלפק הגשה צורני נייד עם ארון חימום מובנה | עיקריות | מס' פריט: 10 | כמות: 2

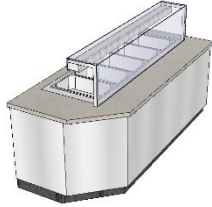

התמונה להמחשה בלבד!

מידות (ס"מ):
אורך – 245 ; רוחב – 105 ; גובה – 90.

מפרט טכני:

- ❖ מבנה עשוי פרופילי פלב"מ מחוזק, מותאם למידות הדלפק, למשקלו העצמי, לצידוד אותו הוא נושא ולעומסים התפעוליים האופייניים לדלפקים מסוג זה.
- ❖ כל הפרופילים יהיו סגורים בריתוך וליטוש, בשני הצדדים למניעת חדירת לכלוך.
- ❖ משטח עליון אבן קיסר Alpine Mist 5110 או שווי"ע, בולט 4 ס"מ מגוף הדלפק בהיקף, עם פס תאורת לד SMD נסתר בגוון 3000k מעל החזיתות הפונות לסועדים.
- ❖ חזיתות הפונות לסועדים בחיפוי פורמייקה H7923 של לבידי לביא או שווי"ע.
- ❖ עבור התאורה הנסתרת יש למקם שנאי למניעת נפילת מתח כל 7 מטר בתוך חלל הדלפק מאחורי דלת מאווררת.
- ❖ כל החזיתות בצד המגיש, כולל כל מקום בו נדרשת סגירה חלקית של חזית והפרדה בין אלמנטים תחתונים, יסגרו בפאנלים של ניורסטה בדופן כפולה בעובי מינימלי של 1.5 מ"מ.
- ❖ חיבור נסתר לדלפקים סמוכים המאפשר חיבור והפרדת דלפקים בצורה קלה ומהירה. החיבור ייעשה כך שיציג חזית אחידה מושלמת של הדלפקים המחוברים.
- ❖ פתחים במשטח העליון עבור ציוד דרוף-אין לפי תכנית.
- ❖ ארונות אחסון פתוחים בצד המפעיל עם מדפי אמצע נשלפים על מסילות טלסקופיות Heavy-duty.
- ❖ דלת שירות מאווררת בצד המפעיל עבור גישה למערכות ציוד דרוף אין. אוורור בחירוף 1/25 ס"מ ובכמות עפ"י דרישות הספק בהתאם לציוד.
- ❖ כל הדלתות בדלפק תהיינה עם צירים נסתרים וידית שקועה, כל דלת תהיה בגימור זהה לגימור הדופן בו היא ממוקמת.
- ❖ גלגלים 'משוגעים' Heavy-duty בקוטר 6" עם מעצור לכל גלגל. כל גלגל מקובע עם 4 ברגי פלב"מ לפחות לקונסטרוקציית הדלפק.
- ❖ סוקל פלב"מ פריק היקפי להסתרת הגלגלים.
- ❖ הדלפק יהיה מחוזק לנשיאת משקל של עד 150 ק"ג/מטר.

תוספות:

- ❖ ארון חימום מובנה בדלפק בצד המגיש.
- ❖ דפנות הארון והדלתות עשויים דופן כפולה עם בידוד מלא.
- ❖ מסלולים פנימיים לתבניות 1/1 GN.
- ❖ מפוח ומערכת לפיזור אויר חם בחלל הארון.
- ❖ מתקן מבוקר-חשמלית להוספת לחות ולניקוז אדי עיבוי בחלל הארון.
- ❖ לוח פיקוד עם פיקוד תרמוסטטי וקביעת דרגת הלחות ועם טרמומטר דיגיטלי להצגת טמפרטורת התא אשר יותקן בגוף הדלפק.
- ❖ שלוש דלתות נפתחות על ציר, כל דלת עם אטם פלסטי היקפי, צירים פינתיים וידית פתיחה שאינה חורגת מתחום הארון.
- ❖ לוח חשמל משני עבור ציוד דרוף אין בגוף הדלפק אשר יוזן משקע ברצפה בהתאם לתכנית חשמל.

הערות:

- ❖ באחריות היצרן/ספק לבצע מדידות באתר לפני יצור להתאמה מירבית של הפריט וכן לוודא התאמה לציוד נוסף המשולב בפריט זה.
- ❖ באחריות היצרן/ספק להביא את הפריט לאתר בחלקים כך שאפשר יהיה להכניסו לחדר לפי תכנית ולהרכיבו באתר לפי תכנית ובהתאם למפרט.
- ❖ באחריות היצרן/ספק לשלוח למתכנן המטבח תכנית מפורטת של הדלפק (*shop drawing*) לאישור לפני יצור.

המערכת הלוגיסטית

מכרז מס' 12499502

הדמיה:



המערך הלוגיסטי

מכרז מס' 12499502

דלפק הגשה צורני נייד עם ארון חימום מובנה | עיקריות מס' פריט: 11 כמות: 2



מידות (ס"מ):
אורך – 245 ; רוחב – 105 ; גובה – 90.

התמונה להמחשה בלבד!

מפרט טכני:

- ❖ מבנה עשוי פרופילי פלב"מ מחוזק, מותאם למידות הדלפק, למשקלו העצמי, לציוד אותו הוא נושא ולעומסים התפעוליים האופייניים לדלפקים מסוג זה.
- ❖ כל הפרופילים יהיו סגורים בריתוך וליטוש, בשני הצדדים למניעת חדירת לכלוך.
- ❖ משטח עליון אבן קיסר Alpine Mist 5110 או שו"ע, בולט 4 ס"מ מגוף הדלפק בהיקף, עם פס תאורת לד SMD נסתר בגוון 3000k מעל החזיתות הפונות לסועדים.
- ❖ חזיתות הפונות לסועדים בחיפוי פורמייקה H7923 של לבידי לביא או שו"ע.
- ❖ עבור התאורה הנסתרת יש למקם שנאי למניעת נפילת מתח כל 7 מטר בתוך חלל הדלפק מאחורי דלת מאווררת.
- ❖ כל החזיתות בצד המגיש, כולל כל מקום בו נדרשת סגירה חלקית של חזית והפרדה בין אלמנטים תחתונים, יסגרו בפאנלים של נירוסטה בדופן כפולה בעובי מינימלי של 1.5 מ"מ.
- ❖ חיבור נסתר לדלפקים סמוכים המאפשר חיבור והפרדת דלפקים בצורה קלה ומהירה. החיבור ייעשה כך שיציג חזית אחידה מושלמת של הדלפקים המחוברים.
- ❖ פתחים במשטח העליון עבור ציוד דרופ-אין לפי תכנית.
- ❖ ארונות אחסון פתוחים בצד המפעיל עם מדפי אמצע נשלפים על מסילות טלסקופיות Heavy-duty.
- ❖ דלתות שירות מאווררות בצד המפעיל עבור גישה למערכות ציוד דרופ אין. אוורור בחירוף 1/25 ס"מ ובכמות עפ"י דרישות הספק בהתאם לציוד.
- ❖ כל הדלתות בדלפק תהיינה עם צירים נסתרים וידית שקועה, כל דלת תהיה בגימור זהה לגימור הדופן בו היא ממוקמת.
- ❖ גלגלים 'משוגעים' Heavy-duty בקוטר 6" עם מעצור לכל גלגל. כל גלגל מקובע עם 4 ברגי פלב"מ לפחות לקונסטרוקציית הדלפק.
- ❖ סוקל פלב"מ פריק היקפי להסתרת הגלגלים.
- ❖ הדלפק יהיה מחוזק לנשיאת משקל של עד 150 ק"ג/מטר.

תוספות:

- ❖ ארון חימום מובנה בדלפק בצד המגיש.
- ❖ דפנות הארון והדלתות עשויים דופן כפולה עם בידוד מלא.
- ❖ מסלולים פנימיים לתבניות 1/1 GN.
- ❖ מפוח ומערכת לפיזור אויר חם בחלל הארון.
- ❖ מתקן מבוקר-חשמלית להוספת לחות ולניקוז אדי עיבוי בחלל הארון.
- ❖ לוח פיקוד עם פיקוד תרמוסטטי וקביעת דרגת הלחות ועם טרמומטר דיגיטלי להצגת טמפרטורת התא אשר יותקן בגוף הדלפק.
- ❖ שלוש דלתות נפתחות על ציר, כל דלת עם אטם פלסטי היקפי, צירים פינתיים וידית פתיחה שאינה חורגת מתחום הארון.
- ❖ לוח חשמל משני עבור ציוד דרופ אין בגוף הדלפק אשר יוזן משקע ברצפה בהתאם לתכנית חשמל.

הערות:

- ❖ באחריות היצרן/ספק לבצע מדידות באתר לפני יצור להתאמה מירבית של הפריט וכן לוודא התאמה לציוד נוסף המשולב בפריט זה.
- ❖ באחריות היצרן/ספק להביא את הפריט לאתר בחלקים כך שאפשר יהיה להכניסו לחדר לפי תכנית ולהרכיבו באתר לפי תכנית ובהתאם למפרט.
- ❖ באחריות היצרן/ספק לשלוח למתכנן המטבח תכנית מפורטת של הדלפק (*shop drawing*) לאישור לפני יצור.



המערך הלוגיסטי

מכרז מס' 12499502



המערך הלוגיסטי

מכרז מס' 12499502

אגן חימום GN 5 דרופ-אין מס' פריט: 12 כמות: 4

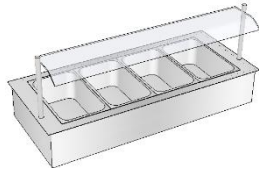

משולב בדלפקים מס' 10, 11

התמונה להמחשה בלבד!

מידות (ס"מ):
 אורך – 180; רוחב – 65; גובה – 35.

תשתיות:
 חשמל – 5 ק"ו; תלת-פאזי.

תכולה:
 5 תבניות בגודל GN 1/1 בעומק של עד 30 ס"מ.

מפרט טכני:

- ❖ מיועד לשמור על מזון בתצוגה בטמפרטורה מינימלית של $+70^{\circ}\text{C}$.
- ❖ אמבט עשוי פלבי"מ בדופן כפולה ומבודדת עם גופי חימום מפלבי"מ הצמודים לתחתית ומתאימים לחימום "יבש".
- ❖ תחתית האגן משופעת למוצא ניקוז "2".
- ❖ לוח פיקוד הכולל מתג הפעלה/כיבוי, בורר טמפרטורה, נורית בקרה ותרמומטר דיגיטלי להצגת הטמפרטורה המצויה באמבט (יותקן בגוף הדלפק או לחילופין במגן העיטוש – לתיאום מול המתכנן).

תוספות:

- ❖ מסילות פלבי"מ להתקנה בחלק העליון של האמבט המיועדות לאפשר הכנסת תבניות גסטרונום בגדלים שונים לפי בחירת המזמין. המסילות ניתנות לפירוק והרכב בצורה קלה ומהירה.
- ❖ 5 תבניות גסטרונום 1/1 בעומק 25 ס"מ וסט נוסף של תבניות GN בגדלים שונים בתכולה זהה.
- ❖ מכסה עשוי פלסט פלבי"מ בעובי 3 מ"מ, עם ידית שקועה, לסגירת האגן וליצירת משטח חימום אחיד.

הערות:

- ❖ יסופק ויותקן באתר כחלק בלתי נפרד מהדלפק.

המערך הלוגיסטי

מכרז מס' 12499502

מגן עיטוש 'אקוריום' L עם תאורה וחימום מס' פריט: 13 כמות: 4

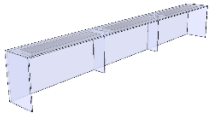

**ייתכן על דלפקים
 מס' 10, 11**

מידות (ס"מ):

אורך – 185 ; רוחב – 30 ; גובה – 40.

תשתיות:

חשמל – 0.2 ק"ו ; חד-פאזי.

התמונה להמחשה בלבד!

מפרט טכני:

- ❖ 'אקוריום' זכוכית עשוי זכוכית מחוסמת שקופה בעובי מינימלי של 8 מ"מ, פתוח לצד המפעיל.
- ❖ הפלטה העליונה תשמש כמדף להנחת צלחות בהגשה.
- ❖ חיבור פאות הזכוכית בינן לבין עצמן יבוצע באמצעות מנטים או לחילופין באמצעות חומרים ייעודיים בעלי כושר עמידות, אטימה והדבקה, המתאימים לתנאי חום ולחות. סוג החיבור יאושר לביצוע ע"י המתכנן.
- ❖ פלטות הזכוכית תהיינה מקובעות למשטח הדלפק בהדבקה עם חומרים עמידים לחום ולחות או לחילופין באמצעות פרופיל U מפלבי"מ.
- ❖ מגן העיטוש יהיה מחולק למקטעים או לחילופין עם חיזוקים על מנת להבטיח יציבות וכושר נשיאת צלחות על המדף העליון. אורך המקטעים / מספר החיזוקים בתיאום עם ספק הפריט.
- ❖ גופי תאורה מוגני מים ומותאמים לעבודה בתנאי קור ולחות עם נורות LED וגופי חימום להקרנת חום על משטח הדלפק הניתנים להדלקה וכיבוי בנפרד ימוקמו בתחתית המדף העליון של מגן העיטוש ויקרינו אור וחום על המזון המוצג על הדלפק.
- ❖ לוח הפיקוד לתאורה יותקן בגוף הדלפק במקום נגיש.

המערך הלוגיסטי

מכרז מס' 12499502

דלפק הגשה 2 גבהים נייד | צלחות מס' פריט: 14 כמות: 4



התמונה
 להמחשה
 בלבד!

מידות (ס"מ):
אורך – 140 ; רוחב – 60 ; גובה – 90/55

מפרט טכני:
<ul style="list-style-type: none"> ❖ מבנה עשוי פרופילי פלבי"מ מחוזק, מותאם למידות הדלפק, למשקלו העצמי, לציוד אותו הוא נושא ולעומסים התפעוליים האופייניים לדלפקים מסוג זה. ❖ כל הפרופילים יהיו סגורים בריתוך וליטוש, בשני הצדדים למניעת חדירת לכלוך. ❖ משטח עליון אבן קיסר Alpine Mist 5110 או שווי"ע, בולט 4 ס"מ מגוף הדלפק בהיקף, עם פס תאורת לד SMD נסתר בגוון 3000k מעל החזיתות הפונות לסועדים. ❖ חצי מעומק הדלפק בצד המגיש יהיה בגובה 55 ס"מ וישמש כמדף לצלחות עבור המגיש. ❖ חזיתות הפונות לסועדים בחיפוי פורמייקה H7923 של לבידי לביא או שווי"ע. ❖ עבור התאורה הנסתרת יש למקם שנאי למניעת נפילת מתח כל 7 מטר בתוך חלל הדלפק מאחורי דלת מאווררת. ❖ כל החזיתות בצד המגיש, כולל כל מקום בו נדרשת סגירה חלקית של חזית והפרדה בין אלמנטים תחתונים, יסגרו בפאנלים של נירוסטה בדופן כפולה בעובי מינימלי של 1.5 מ"מ. ❖ חיבור נסתר לדלפקים סמוכים המאפשר חיבור והפרדת דלפקים בצורה קלה ומהירה. החיבור ייעשה כך שיציג חזית אחידה מושלמת של הדלפקים המחוברים. ❖ מדפים פתוחים בצד המפעיל לאחסון צלחות. ❖ דלת שירות מאווררת בצד המפעיל עבור שנאי תאורת LED נסתרת. אוורור בחירוץ 1/25 ס"מ ובכמות עפ"י דרישות הספק בהתאם לציוד. ❖ כל הדלתות בדלפק תהיינה עם צירים נסתרים וידית שקועה, כל דלת תהיה בגימור זהה לגימור הדופן בו היא ממוקמת. ❖ גלגלים 'משוגעים' Heavy-duty בקוטר 6" עם מעצור לכל גלגל. כל גלגל מקובע עם 4 ברגי פלבי"מ לפחות לקונסטרוקציית הדלפק. ❖ סוקל פלבי"מ פריק היקפי להסתרת הגלגלים. ❖ הדלפק יהיה מחוזק לנשיאת משקל של עד 150 ק"ג/מטר.

הערות:
<ul style="list-style-type: none"> ❖ באחריות היצרן/ספק לבצע מדידות באתר לפני יצור להתאמה מירבית של הפריט וכן לוודא התאמה לציוד נוסף המשולב בפריט זה. ❖ באחריות היצרן/ספק להביא את הפריט לאתר בחלקים כך שאפשר יהיה להכניסו לחדר לפי תכנית ולהרכיבו באתר לפי תכנית ובהתאם למפרט. ❖ באחריות היצרן/ספק לשלוח למתכנן המטבח תכנית מפורטת של הדלפק (<i>shop drawing</i>) לאישור לפני יצור.



המערך הלוגיסטי

מכרז מס' 12499502

הדמיה:

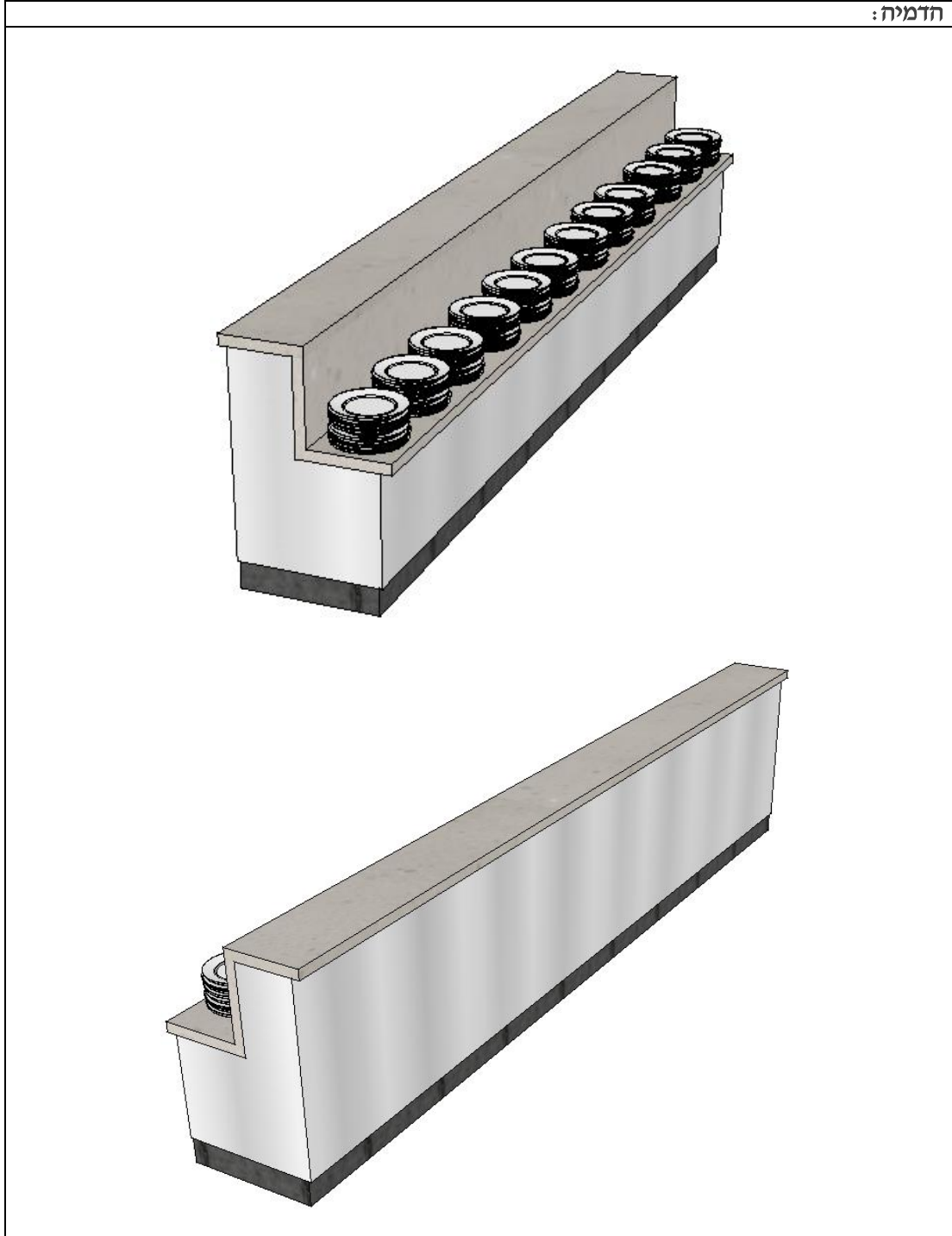

המערך הלוגיסטי

מכרז מס' 12499502

דלפק הגשה נייד | עיקריות מס' פריט: 15 כמות: 1

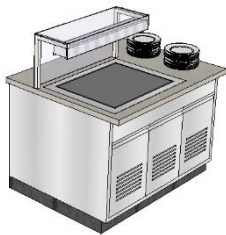

התמונה
 להמחשה
 בלבד!

מידות (ס"מ): אורך – 130 ; רוחב – 105 ; גובה – 90.

מפרט טכני:
<ul style="list-style-type: none"> ❖ מבנה עשוי פרופילי פלבי"מ מחוזק, מותאם למידות הדלפק, למשקלו העצמי, לציוד אותו הוא נושא ולעומסים התפעוליים האופייניים לדלפקים מסוג זה. ❖ כל הפרופילים יהיו סגורים בריתוך וליטוש, בשני הצדדים למניעת חדירת לכלוך. ❖ משטח עליון אבן קיסר Alpine Mist 5110 או שווי"ע, בולט 4 ס"מ מגוף הדלפק בהיקף, עם פס תאורת לד SMD נסתר בגוון 3000k מעל החזיתות הפונות לסועדים. ❖ חזיתות הפונות לסועדים בחיפוי פורמייקה H7923 של לבידי לביא או שווי"ע. ❖ עבור התאורה הנסתרת יש למקם שניא למניעת נפילת מתח כל 7 מטר בתוך חלל הדלפק מאחורי דלת מאווררת. ❖ כל החזיתות בצד המגיש, כולל כל מקום בו נדרשת סגירה חלקית של חזית והפרדה בין אלמנטים תחתונים, יסגרו בפאנלים של נירוסטה בדופן כפולה בעובי מינימלי של 1.5 מ"מ. ❖ חיבור נסתר לדלפקים סמוכים המאפשר חיבור והפרדת דלפקים בצורה קלה ומהירה. החיבור ייעשה כך שיציג חזית אחידה מושלמת של הדלפקים המחוברים. ❖ פתחים/במשטח העליון עבור ציוד דרופ-אין לפי תכנית. ❖ דלתות שירות מאווררות בצד המפעיל עבור גישה למערכות ציוד דרופ אין. אוורור בחירוץ 1/25 ס"מ ובכמות עפ"י דרישות הספק בהתאם לציוד. ❖ כל הדלתות בדלפק תהיינה עם צירים נסתרים וידית שקועה, כל דלת תהיה בגימור זהה לגימור הדופן בו היא ממוקמת. ❖ גלגלים 'משוגעים' Heavy-duty בקוטר 6" עם מעצור לכל גלגל. כל גלגל מקובע עם 4 ברגי פלבי"מ לפחות לקונסטרוקציית הדלפק. ❖ סוקל פלבי"מ פריק היקפי להסתרת הגלגלים. ❖ הדלפק יהיה מחוזק לנשיאת משקל של עד 150 ק"ג/מטר.

תוספות:
❖ לוח חשמל משני עבור ציוד דרופ אין בגוף הדלפק אשר יוזן משקע ברצפה בהתאם לתכנית חשמל.

הערות:
<ul style="list-style-type: none"> ❖ באחריות היצרן/ספק לבצע מדידות באתר לפני יצור להתאמה מירבית של הפריט וכן לוודא התאמה לציוד נוסף המשולב בפריט זה. ❖ באחריות היצרן/ספק להביא את הפריט לאתר בחלקים כך שאפשר יהיה להכניסו לחדר לפי תכנית ולהרכיבו באתר לפי תכנית ובהתאם למפרט. ❖ באחריות היצרן/ספק לשלוח למתכנן המטבח תכנית מפורטת של הדלפק (<i>shop drawing</i>) לאישור לפני יצור.



המערך הלוגיסטי

מכרז מס' 12499502



המערך הלוגיסטי

מכרז מס' 12499502

דלפק הגשה נייד | עיקריות מס' פריט: 16 כמות: 1

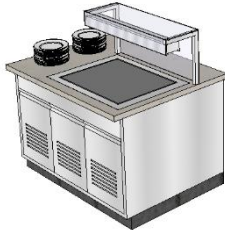

התמונה
 להמחשה
 בלבד!

מידות (ס"מ): אורך – 130 ; רוחב – 105 ; גובה – 90.
--

<p>מפרט טכני:</p> <ul style="list-style-type: none"> ❖ מבנה עשוי פרופילי פלבי"מ מחוזק, מותאם למידות הדלפק, למשקלו העצמי, לציוד אותו הוא נושא ולעומסים התפעוליים האופייניים לדלפקים מסוג זה. ❖ כל הפרופילים יהיו סגורים בריתוך וליטוש, בשני הצדדים למניעת חדירת לכלוך. ❖ משטח עליון אבן קיסר Alpine Mist 5110 או שווייץ, בולט 4 ס"מ מגוף הדלפק בהיקף, עם פס תאורת לד SMD נסתר בגוון 3000k מעל החזיתות הפונות לסועדים. ❖ חזיתות הפונות לסועדים בחיפוי פורמייקה H7923 של לבידי לביא או שווייץ. ❖ עבור התאורה הנסתרת יש למקם שנאי למניעת נפילת מתח כל 7 מטר בתוך חלל הדלפק מאחורי דלת מאווררת. ❖ כל החזיתות בצד המגיש, כולל כל מקום בו נדרשת סגירה חלקית של חזית והפרדה בין אלמנטים תחתונים, יסגרו בפאנלים של נירוסטה בדופן כפולה בעובי מינימלי של 1.5 מ"מ. ❖ חיבור נסתר לדלפקים סמוכים המאפשר חיבור והפרדת דלפקים בצורה קלה ומהירה. החיבור ייעשה כך שיציג חזית אחידה מושלמת של הדלפקים המחוברים. ❖ פתחים/משטח העליון עבור ציוד דרופ-אין לפי תכנית. ❖ דלתות שירות מאווררות בצד המפעיל עבור גישה למערכות ציוד דרופ אין. אוורור בחירוץ 1/25 ס"מ ובכמות עפ"י דרישות הספק בהתאם לציוד. ❖ כל הדלתות בדלפק תהיינה עם צירים נסתרים וידית שקועה, כל דלת תהיה בגימור זהה לגימור הדופן בו היא ממוקמת. ❖ גלגלים 'משוגעים' Heavy-duty בקוטר 6" עם מעצור לכל גלגל. כל גלגל מקובע עם 4 ברגי פלבי"מ לפחות לקונסטרוקציית הדלפק. ❖ סוקל פלבי"מ פריק היקפי להסתרת הגלגלים. ❖ הדלפק יהיה מחוזק לנשיאת משקל של עד 150 ק"ג/מטר.
--

<p>תוספות:</p> <ul style="list-style-type: none"> ❖ לוח חשמל משני עבור ציוד דרופ אין בגוף הדלפק אשר יוזן משקע ברצפה בהתאם לתכנית חשמל.
--

<p>הערות:</p> <ul style="list-style-type: none"> ❖ באחריות היצרן/ספק לבצע מדידות באתר לפני יצור להתאמה מירבית של הפריט וכן לוודא התאמה לציוד נוסף המשולב בפריט זה. ❖ באחריות היצרן/ספק להביא את הפריט לאתר בחלקים כך שאפשר יהיה להכניסו לחדר לפי תכנית ולהרכיבו באתר לפי תכנית ובהתאם למפרט. ❖ באחריות היצרן/ספק לשלוח למתכנן המטבח תכנית מפורטת של הדלפק (<i>shop drawing</i>) לאישור לפני יצור.

<p>חדמיה:</p>

המערך הלוגיסטי

מכרז מס' 12499502



המערך הלוגיסטי

מכרז מס' 12499502

דלפק הגשה נייד עם הנמכות משטח | עמדת שף | מס' פריט: 17 כמות: 1

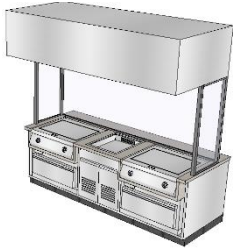

התמונה
 להמחשה
 בלבד!

מידות (ס"מ):
אורך – 265 ; רוחב – 105 ; גובה – 90.

מפרט טכני:
<ul style="list-style-type: none"> ❖ מבנה עשוי פרופילי פלבי"מ מחוזק, מותאם למידות הדלפק, למשקלו העצמי, לציוד אותו הוא נושא ולעומסים התפעוליים האופייניים לדלפקים מסוג זה. ❖ כל הפרופילים יהיו סגורים בריתוך וליטוש, בשני הצדדים למניעת חדירת לכלוך. ❖ משטח עליון אבן קיסר Alpine Mist 5110 או שווי"ע, בולט 4 ס"מ מגוף הדלפק בהיקף, עם פס תאורת לד SMD נסתר בגוון 3000k מעל החזיתות הפונות לסועדים. ❖ הנמכת משטח 30 ס"מ בכל קצה של הדלפק עבור ציוד בישול פרונטלי לפי תכנית, כולל הגבהות מובנות מתכווננות בטווח של 5 ס"מ להתאמת גובה הציוד בהנמכות לגובה משטח הדלפק. ❖ חזיתות הפונות לסועדים בחיפוי פורמייקה H7923 של לבידי לביא או שווי"ע. ❖ עבור התאורה הנסתרת יש למקם שנאי למניעת נפילת מתח כל 7 מטר בתוך חלל הדלפק מאחורי דלת מאווררת. ❖ כל החזיתות בצד המגיש, כולל כל מקום בו נדרשת סגירה חלקית של חזית והפרדה בין אלמנטים תחתונים, יסגרו בפאנלים של נירוסטה בדופן כפולה בעובי מינימלי של 1.5 מ"מ. ❖ חיבור נסתר לדלפקים סמוכים המאפשר חיבור והפרדת דלפקים בצורה קלה ומהירה. החיבור יעשה כך שיציג חזית אחידה מושלמת של הדלפקים המחוברים. ❖ פתחים במשטח העליון עבור ציוד דרופ-אין לפי תכנית. ❖ נישות למקררי דלפק ADANDE (פריט מס' 22) לפי תכנית. ❖ דלתות שירות מאווררות בצד המפעיל עבור גישה למערכות ציוד דרופ אין. אוורור בחירוף 1/25 ס"מ ובכמות עפ"י דרישות הספק בהתאם לציוד. ❖ כל הדלתות בדלפק תהיינה עם צירים נסתרים וידית שקועה, כל דלת תהיה בגימור זהה לגימור הדופן בו היא ממוקמת. ❖ גלגלים 'משוגעים' Heavy-duty בקוטר 6" עם מעצור לכל גלגל. כל גלגל מקובע עם 4 ברגי פלבי"מ לפחות לקונסטרוקציית הדלפק. ❖ סוקל פלבי"מ פריק היקפי להסתרת הגלגלים. ❖ הדלפק יהיה מחוזק לנשיאת משקל של עד 150 ק"ג/מטר.

תוספות:
❖ לוח חשמל משני עבור ציוד דרופ אין בגוף הדלפק אשר יוזן משקע ברצפה בהתאם לתכנית חשמל.

הערות:
<ul style="list-style-type: none"> ❖ באחריות היצרן/ספק לבצע מדידות באתר לפני יצור להתאמה מירבית של הפריט וכן לוודא התאמה לציוד נוסף המשולב בפריט זה. ❖ באחריות היצרן/ספק להביא את הפריט לאתר בחלקים כך שאפשר יהיה להכניסו לחדר לפי תכנית ולהרכיבו באתר לפי תכנית ובהתאם למפרט. ❖ באחריות היצרן/ספק לשלוח למתכנן המטבח תכנית מפורטת של הדלפק (<i>shop drawing</i>) לאישור לפני יצור.

המערך הלוגיסטי

מכרז מס' 12499502

תדמיה:

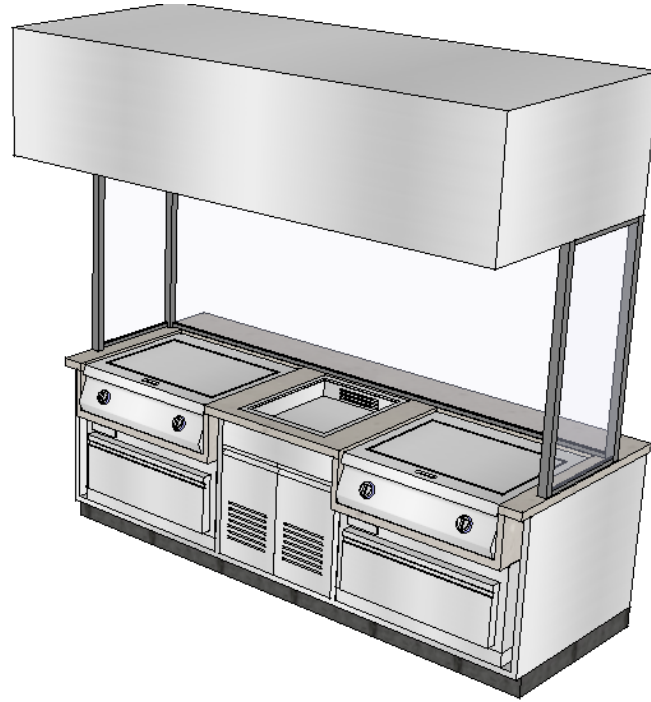

המערך הלוגיסטי

מכרז מס' 12499502

אגן חם/קר GN 2 דרוף-אין מס' פריט: 18 כמות: 2

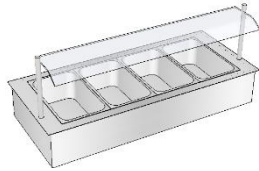

15, 16 משולב בדלפקים מס'

התמונה להמחשה בלבד!

מידות (ס"מ):
 אורך – 82 ; רוחב – 65 ; גובה – 35.

תשתיות:
 חשמל – 2.5 ק"ו ; חד-פאזי.

תכולה:
 2 תבניות בגודל GN 1/1 בעומק של עד 30 ס"מ.

מפרט טכני:

- ❖ מותאם לעבודה בטמפרטורה של $+4^{\circ}\text{C}$ בקירור ובטמפרטורה של $+90^{\circ}\text{C}$ בחימום ומיועד לשמור על מזון קר או חם (לא בו-זמנית) בתצוגה. מזון קר בטמפרטורה מקסימלית של $+4^{\circ}\text{C}$ ומזון חם בטמפרטורה מינימלית של $+70^{\circ}\text{C}$.
- ❖ אמבט עשוי פלבי"מ בדופן כפולה ומבודדת עם גופי חימום וקירור בתחתיתו, כולל מדחס מפוצל שימוקם בדלפק בסמוך לפריט ומותאם לעבודה בסביבה של עד $+45^{\circ}\text{C}$.
- ❖ תחתית האגן משופעת למוצא ניקוז "2".
- ❖ לוח פיקוד מוגן מים הכולל וסת טמפרטורה אלקטרוני, נורית בקרה ותצוגת טמפי דיגיטלית עבור כל יחידה (קר/חם) בנפרד אשר יותקן בגוף הדלפק.

תוספות:

- ❖ מסילות פלבי"מ להתקנה בחלק העליון של האמבט המיועדות לאפשר הכנסת תבניות גסטרונום בגדלים שונים לפי בחירת המזמין. המסילות ניתנות לפירוק והרכב בצורה קלה ומהירה.
- ❖ 2 תבניות גסטרונום 1/1 בעומק 25 ס"מ וסט נוסף של תבניות GN בגדלים שונים בתכולה זהה.
- ❖ מכסה עשוי פלסט פלבי"מ בעובי 3 מ"מ, עם ידית שקועה, לסגירת האגן וליצירת משטח חימום אחיד.

הערות:

- ❖ יסופק ויותקן באתר כחלק בלתי נפרד מהדלפק.

המערך הלוגיסטי

מכרז מס' 12499502

מגן עיטוש 'אקוריום' L עם תאורה וחימום מס' פריט: 19 כמות: 2

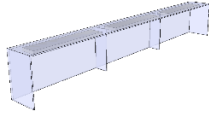

**יותקן על
 דלפקים
 15.16m'**

מידות (ס"מ):
אורך – 90 ; רוחב – 30 ; גובה – 40.

התמונה להמחשה בלבד!

תשתיות:
חשמל – 0.2 ק"ו ; חד-פאזי.

מפרט טכני:

- ❖ 'אקוריום' זכוכית עשוי זכוכית מחוסמת שקופה בעובי מינימלי של 8 מ"מ, פתוח לצד המפעיל.
- ❖ הפלטה העליונה תשמש כמדף להנחת צלחות בהגשה.
- ❖ חיבור פאות הזכוכית בינן לבין עצמן יבוצע באמצעות מנטים או לחילופין באמצעות חומרים ייעודיים בעלי כושר עמידות, אטימה והדבקה, המתאימים לתנאי חום ולחות. סוג החיבור יאושר לביצוע ע"י המתכנן.
- ❖ פלטות הזכוכית תהיינה מקובעות למשטח הדלפק בהדבקה עם חומרים עמידים לחום ולחות או לחילופין באמצעות פרופיל U מפלבי"מ.
- ❖ מגן העיטוש יהיה מחולק למקטעים או לחילופין עם חיזוקים על מנת להבטיח יציבות וכושר נשיאת צלחות על המדף העליון. אורך המקטעים / מספר החיזוקים בתיאום עם ספק הפריט.
- ❖ גופי תאורה מוגני מים ומותאמים לעבודה בתנאי קור ולחות עם נורות LED וגופי חימום להקרנת חום על משטח הדלפק הניתנים להדלקה וכיבוי בנפרד ימוקמו בתחתית המדף העליון של מגן העיטוש ויקרינו אור וחום על המזון המוצג על הדלפק.
- ❖ לוח הפיקוד לתאורה ויותקן בגוף הדלפק במקום נגיש.

המערך הלוגיסטי

מכרז מס' 12499502

מס' פריט: 20 כמות: 2

בין-מארי קר GN 2



התמונה להמחשה בלבד!

מידות (ס"מ):
 אורך – 85 ; רוחב – 78 ; גובה – 30.

תשתיות:
 חשמל – 0.4 ק"ו ; חד-פאזי.

מפרט טכני:

- ❖ מיועד לשמור על מזון בטמפרטורה מקסימלית של $+4^{\circ}\text{C}$.
- ❖ קופסה עשויה בשלמות מפלבי"מ בדופן כפולה מבודדת עם אגן עשוי בשלמות בלחיצה ללא 'תפרים', מותאם להצבת 2 תבניות GN 1/1 בעומק של עד 20 ס"מ.
- ❖ מקורר באמצעות נחשוני קירור הצמודים לתחתיתו (קירור סטאטי), כולל מדחס קירור אשר יביא את הפריט לטמפרטורה של $+4^{\circ}\text{C}$ בסביבת טמפרטורה של עד $+45^{\circ}\text{C}$.
- ❖ תעלה היקפית לאיסוף מי עיבוי עם מגירה נשלפת לריקון.
- ❖ לוח פיקוד בחזית הכולל תרמוסטט לוויסות הטמפ', נורית בקרה ותצוגת טמפ' דיגיטלית.
- ❖ התקן בטיחות נגד התחממות יתר.

תוספות:

- ❖ 2 תבניות GN 1/1 בעומק של עד 20 מ"מ.

הערות:

- ❖ הפריט ישלים במידותיו את ההנמכות בדלפק השף כך שייווצר בדלפק משטח אחד מלא מותאם לעבודה וגם החזית תהיה בקו אחד עם הדלפק.

המערך הלוגיסטי

מכרז מס' 12499502

אגן קירור GN 1 דרוף-אין מס' פריט: 21 כמות: 1



משולב בדלפק מס' 17

התמונה להמחשה בלבד!

מידות (ס"מ):
 אורך – 50 ; רוחב – 65 ; גובה – 65.

תשתיות:
 חשמל – 0.2 ק"ו ; חד-פאזי.
 ניקוז – 2".

כללי:

- ❖ כל החלקים עשויים פלב"מ 304 בעובי 1.5 מ"מ לכל הפחות, בגימור "ליטוש מבריק" למעט חלקים המאופיינים אחרת באופן ספציפי.
- ❖ כל החלקים הפלסטיים עשויים פלסטיק קשיח המאושר לשימוש במפעלי מזון.
- ❖ כל החיבורים ייעשו בריתוך מושחז ומלוטש או לחילופין בהברגה נסתרת של ברגי פלב"מ.

מפרט טכני:

- ❖ מותאם לעבודה בטמפרטורה שבין 0°C ל- 10°C+ ומיועד לשמירה על מזון בתצוגה בטמפרטורה מקסימלית של 4°C+.
- ❖ קופסת פלב"מ בנויה כאגן בגובה של 30 ס"מ, עם דופן כפולה ומבודדת בעלת פתחי אורך בדפנות להזרמת אויר קר לתוך חלל האמבט ולמשיכת אויר לתוך החלל בין הדפנות.
- ❖ מילוי פוליאוריתן יצוק בהזרקה (כל חומרי הבידוד נטולי CFC ו- HCFC).
- ❖ תחתית האמבט משופעת אל מוצא ניקוז.
- ❖ שוליים מוגבהים להתקנת הפריט בצורה מובנת (Drop-In) בפתח בדלפק.
- ❖ מערכת קירור הפועלת בשיטת "אויר מאולץ", הכוללת מדחס מובנה או לחילופין מדחס מפוצל שימוקם בדלפק בסמוך לפריט ומותאם לעבודה בסביבה של עד 45°C+.
- ❖ לוח פיקוד מוגן מים הכולל וסת טמפרטורה אלקטרוני, נורית בקרה ותצוגת טמפ' דיגיטלית אשר יותקן בגוף הדלפק.

תוספות:

- ❖ מסילות פלב"מ להתקנה בחלק העליון של האמבט המיועדות לאפשר הכנסת תבניות גסטרונום בגדלים שונים לפי בחירת הלקוח. המסילות ניתנות לפירוק והרכבה בצורה קלה ומהירה.
- ❖ תבנית גסטרונום 1/1 בעומק של עד 30 ס"מ + סט נוסף של תבניות בגדלים שונים בתכולה זהה לפי בחירת הלקוח.
- ❖ פלטת פלב"מ בעובי 3 מ"מ, עם ידית שקועה, לסגירת האגן וליצירת משטח קירור אחיד.

הערות:

- ❖ יסופק ויותקן באתר כחלק בלתי נפרד מהדלפק.

המערך הלוגיסטי

מכרז מס' 12499502

מגירת קירור בילט אין מס' פריט: 22 כמות: 2



התמונה
 להמחשה
 בלבד!

17 משולב בדלפק מס'

מידות (ס"מ):
אורך – 88 ; רוחב – 70 ; גובה – 35.
תשתיות:
חשמל – 0.3 ק"ו ; חד-פאזי.

מפרט טכני:
<ul style="list-style-type: none"> ❖ מיועד לשמור על מזון בטמפרטורה מקסימלית של $+4^{\circ}\text{C}$. ❖ קופסת פלב"מ עשויה דופן כפולה עם בידוד מלא, עם שוליים להתקנה מובנה (בילט-אין) בדופן דלפק, עם מגירה יעודית פנימית בעלת פינות פנימיות מעוגלות, מותאמת להכנסת תבנית גסטרונום 1/1 בעומק מקסימלי של 20 ס"מ. ❖ המגירה נעה בתוך הקופסה על מסילות טלסקופיות Heavy-duty, נסגרת באטימה מלאה עם מנגנון טריקה שקטה וידית שאינה חורגת מתחום המגירה. ❖ תאורת לד פנימית. ❖ לוח פיקוד נסתר בקאנט העליון של המגירה הכולל מתג הפעלה/כיבוי, נורית חיווי פעולה, תרמוסטט לקביעת הטמפרטורה בחלל המגירה ותצוגת טמפרטורה דיגיטלית.

תוספות:
<ul style="list-style-type: none"> ❖ תבנית יעודית מותאמת למגירה. ❖ סט מיכלים יעודיים מותאמים למגירה.

המערכת הלוגיסטית

מכרז מס' 12499502

מנדף עם תאורה ומערכת סינון אינטגרלית (ללא חיבור לתעלות)

יציב על דלפק עם רגלים משולב מגן עיטוש 'אקווריום' מס' פריט: 23 כמות: 1

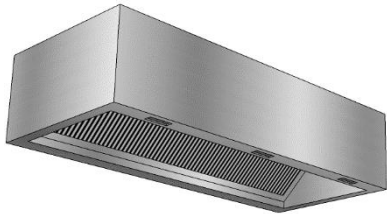

התמונה להמחשה בלבד!

מידות (ס"מ):
אורך – 265; רוחב – 110; גובה – 60.

תשתיות:
לפי יועץ נידוף / ספק התקרה המנדפת.

כללי:
<ul style="list-style-type: none"> ❖ כל החלקים עשויים פלבי"מ 304 בעובי 1.5 מ"מ – אלא אם כן מצוין במפורש אחרת במפרט הטכני או בפרט המופיע בפרק 'פרטים כלליים' – ובגימור "ליטוש מבריק" למעט חלקים המאופיינים אחרת באופן ספציפי. ❖ כל החלקים הפלסטיים עשויים פלסטיק קשיח המאושר לשימוש במפעלי מזון. ❖ כל החיבורים ייעשו בריתוך מושחז ומלוטש או לחילופין בהברגה נסתרת של ברגי פלבי"מ.

מפרט טכני:
<ul style="list-style-type: none"> ❖ קופסת פלבי"מ פתוחה בחלקה התחתון. ❖ אוצר שומן, מסנן סיבי זכוכית (amerglass), מסנן פחם ומסנן קרטון בעובי 60 מ"מ בתוך המנדף. המסננים בעלי יעילות של 95% בסילוק חלקיקים בגודל 8 מיקרון ומעלה, עם ידיות אינטגרליות, נתונים בתוך תושבת בצורה המאפשרת שליפה והחזרה נוחה ומהירה לצורך ניקוי. ❖ תעלה היקפית ומגירה לאיסוף השמן. ❖ מפוח מובנה בחלק האחורי של המנדף, פולט את האוויר הנקי דרך פתחי פליטת אוויר מסונן הנמצאים בחלק האחורי של המנדף מתחת למפוח. ❖ פתח שירות למפוח בגג המנדף בחלק האחורי מעל המפוח. ❖ גופי תאורה עמידים לחום ולפי תקן IPX65 מוגנים בזכוכית משוריית ממוקמים בתקרת המנדף בחלק הקדמי, בעוצמת תאורה של מינימום 800 לוקס מעל אזורי בישול. ❖ 4 רגלי פלבי"מ בתחתית המנדף המקובעים למשטח הדלפק (דלפק מס' 17) בהברגה נסתרת ובצורה אסתטית. ❖ פלטות זכוכית מחוסמת בשקיפות מקסימלית בעובי מינימלי של 6 מ"מ בין הרגלים הקדמיות של המנדף (בחזית הסועד) ובצדדים. ❖ חיבור פלטות הזכוכית לרגלי המנדף יבוצע באמצעות מנטים או לחילופין באמצעות חומרים ייעודיים בעלי כושר עמידות, אטימה והדבקה, המתאימים לתנאי חום ולחות. סוג החיבור יאושר לביצוע ע"י המתכנן. ❖ פלטות הזכוכית תהיינה מקובעות למשטח הדלפק בהדבקה עם חומרים עמידים לחום ולחות או לחילופין באמצעות פרופיל U מפלבי"מ.

הערות:
<ul style="list-style-type: none"> ❖ חישובי ספיקות יעשו ע"י יועץ אוורור ויחושבו בעומסי החום במטבח הנוצרים ע"י ציוד הבישול המותקן מתחת למנדף. על החישוב להיעשות לפי תקן VDI-2052 הגרמני ובנוסף, היצרן יצהיר על מקדם הבז-זמניות לפיו נעשה החישוב. ❖ יש לשלב הכנות במבנה המנדף עבור מערכת כיבוי אוטומטית במידת הצורך. ❖ המנדף כולו יתלה מהתקרה לפי תכנון והנחיות אדריכל כאשר מוטות התליה נסתרים מעל תקרת הביניים. ❖ הקצה התחתון של המנדף בגובה 200 ס"מ מעל פני ריצוף אלא אם כן מצוין אחרת בתכנית. ❖ חיבורים בשטח יעשו על ידי חיבור ברגים באישור המתכנן. ❖ כל מערכת הנידוף תיוצר ותיושם בשטח לפי תקן ישראלי 1001/6.

המערך הלוגיסטי

מכרז מס' 12499502

דלפק שירות עצמי קר 'פגודה' נייד | סלטים מס' פריט: 24 כמות: 4

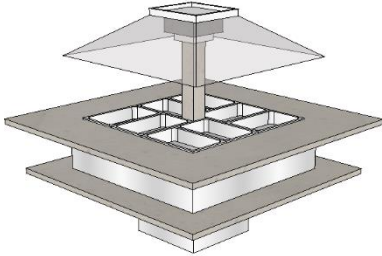

מידות (ס"מ):
אורך – 200 ; רוחב – 200 ; גובה – 160.

תשתיות:
חשמל – 3 ק"ו ; חד-פאזי. ניקוז – 2".

כללי:

התמונה להמחשה בלבד!

- ❖ כל החלקים עשויים פלבי"מ 304 בדופן כפולה בעובי 1.5 מ"מ לכל הפחות, בגימור "ליטוש מבריק" המאופיינים אחרת באופן ספציפי.
- ❖ כל החלקים הפלסטיים עשויים פלסטיק קשיח המאושר לשימוש במפעלי מזון.
- ❖ כל החיבורים ייעשו בריתוך מושחז ומלוטש או לחילופין בהברגה נסתרת של ברגי פלבי"מ.

מפרט טכני:

- ❖ דלפק אי מסוג 'פגודה' לאחסון ותצוגת מזון בקירור ללקיחה עצמית.
- ❖ הפגודה מיועדת לעבודה בטווח טמפרטורות של $+4^{\circ}\text{C}$ עד $+10^{\circ}\text{C}$ ובשמירת מזון בטמפרטורה מקסימלית של $+4^{\circ}\text{C}$.
- ❖ מבנה עשוי פרופילי פלבי"מ מחוזק, מותאם למידות הדלפק, למשקלו העצמי, לציוד אותו הוא נושא ולעומסים התפעוליים האופייניים לדלפקים מסוג זה.
- ❖ כל הפרופילים יהיו סגורים בריתוך וליטוש, בשני הצדדים למניעת חדירת לכלוך.
- ❖ משטח עליון מפלבי"מ, עם פתח ל- 8 תבניות GN מסודרים בזוגות בצורה היקפית לפי תכנית. מסביב למשטח הפלבי"מ יהיה משטח היקפי ברוחב 30 ס"מ עשוי אבן קיסר Alpine Mist 5110 או שווי"ע עם פס תאורת לד SMD נסתר בגוון 3000k מעל החזיתות.
- ❖ משטח תחתון היקפי זהה למשטח ההיקפי העליון בגובה 30 ס"מ מפני ריצוף, עבור נשיאת צלחות ללקיחה עצמית.
- ❖ חזיתות בחיפוי פורמייקה H7923 של לבידי לביא או שווי"ע.
- ❖ עבור התאורה הנסתרת יש למקם שנאי למניעת נפילת מתח כל 7 מטר בתוך חלל הדלפק מאחורי דלת מאווררת.
- ❖ עמוד מרכז עליון עם חריצים לזריקת אויר קר על המשטח העליון ומגן עיטוש עליון בצורת פירמידה קטומה, עשוי מזכוכית אקרילית בעובי מינימלי של 8 מ"מ בשקיפות גבוהה.
- ❖ שיטת קירור באויר מאולץ כאשר כל הרכיבים (מדחס, סוללת קירור, מפזרים וכ"ו) נמצאים בחלל הפנימי של הפגודה. אויר מבחוץ נכנס לפגודה בבסיס, עובר תהליך קירור והאויר הקר נזרק על המשטח העליון מהחריצים במשטח עצמו ומהחריצים בעמוד המרכזי מעל המשטח.
- ❖ גז קירור R290.
- ❖ לוח פיקוד הכולל מתג הפעלה/כיבוי, בורר טמפרטורה, נורית בקרה ותרמומטר דיגיטלי להצגת הטמפרטורה המצויה בדלפק. הלוח יהיה בגוף הדלפק במקום נגיש.
- ❖ דלתות שירות מאווררות בחזיתות הפונות לדלפקים האחרים במערך ההגשה עבור גישה למערכות ציוד דרופ אין. אוורור בחירוף 1/25 ס"מ ובכמות עפ"י דרישות הספק בהתאם לציוד.
- ❖ כל הדלתות בדלפק תהיינה עם צירים נסתרים וידית שקועה, כל דלת תהיה בגימור זהה לגימור הדופן בו היא ממוקמת.
- ❖ 6 גלגלים משוגעים בקוטר מינימלי של 6" עם מעצור. כל גלגל מחוזק לשלדת הפגודה עם 4 ברגי פלבי"מ לפחות.
- ❖ סוקל פלבי"מ פריק היקפי להסתרת הגלגלים.
- ❖ הדלפק יהיה מחוזק לנשיאת משקל של עד 150 ק"ג/מטר.

תוספות:

- ❖ 8 תבניות GN 1/1 בעמק של עד 30 ס"מ וסט נוסף של תבניות GN בגדלים שונים בתכולה זהה, כולל מסילות פלבי"מ להצבת התבניות.
- ❖ לוח חשמל משני עבור ציוד דרופ אין בגוף הדלפק אשר יוזן משקע ברצפה בהתאם לתכנית חשמל.

הערות:

- ❖ כושר הנשיאה של הפגודה יהיה מותאם לציוד אותו הפגודה נושאת בתכולה מלאה.



המערך הלוגיסטי

מכרז מס' 12499502

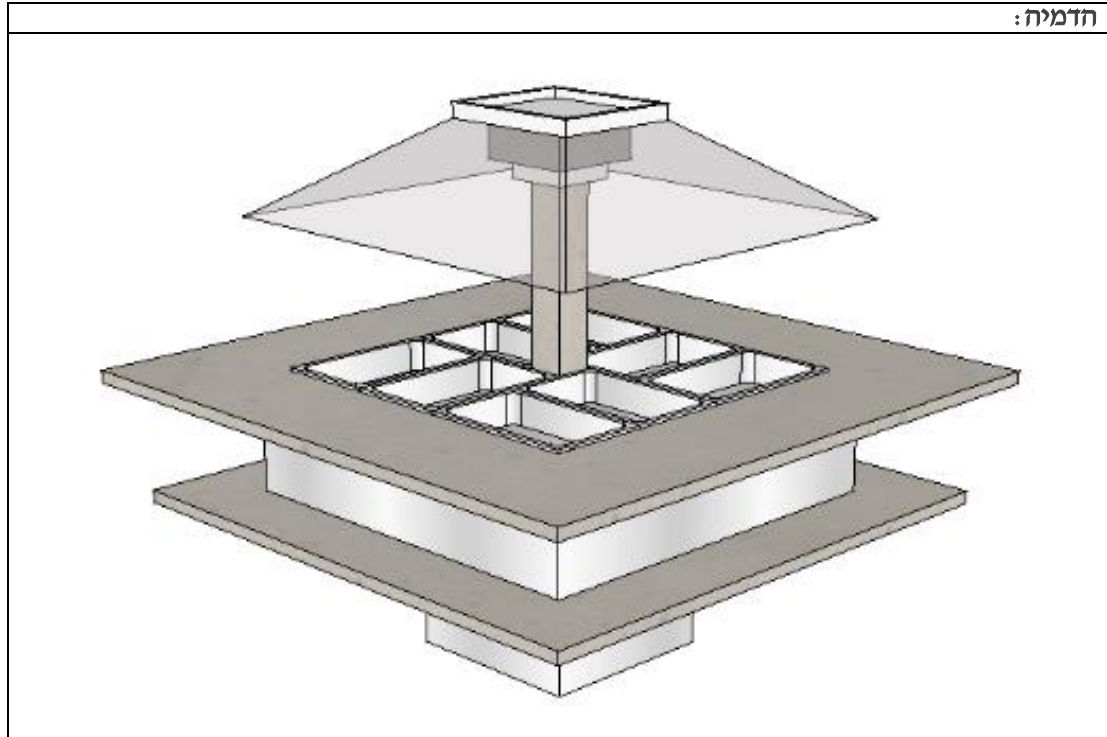

המערך הלוגיסטי

מכרז מס' 12499502

דלפק שירות עצמי חם 'פגודה' נייד | תוספות חמות מס' פריט: 25 כמות: 2

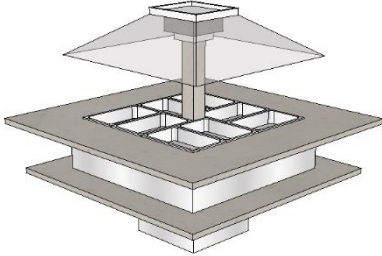

מידות (ס"מ):
אורך – 200 ; רוחב – 200 ; גובה – 160.

תשתיות:
חשמל – 3 ק"ו ; חד-פאזי. ניקוז – 2".

התמונה להמחשה בלבד!

כללי:
<ul style="list-style-type: none"> ❖ כל החלקים עשויים פלב"מ 304 בדופן כפולה בעובי 1.5 מ"מ לכל הפחות, בגימור "ליטוש מבריק" למעט חלקים המאופיינים אחרת באופן ספציפי. ❖ כל החלקים הפלסטיים עשויים פלסטיק קשיח המאושר לשימוש במפעלי מזון. ❖ כל החיבורים ייעשו בריתוך מושחז ומלוטש או לחילופין בהברגה נסתרת של ברגי פלב"מ.

מפרט טכני:
<ul style="list-style-type: none"> ❖ דלפק אי מסוג 'פגודה' לאחסון ותצוגת מזון בקירור ללקיחה עצמית. ❖ הפגודה מיועדת לעבודה בטווח טמפרטורות של 4°C עד 10°C+ ובשמירת מזון בטמפרטורה מקסימלית של 4°C+. ❖ מבנה עשוי פרופילי פלב"מ מחוזק, מותאם למידות הדלפק, למשקלו העצמי, לצידוד אותו הוא נושא ולעומסים התפעוליים האופייניים לדלפקים מסוג זה. ❖ כל הפרופילים יהיו סגורים בריתוך וליטוש, בשני הצדדים למניעת חדירת לכלוך. ❖ משטח עליון מפלב"מ, עם פתח ל- 8 תבניות GN מסודרים בזוגות בצורה היקפית לפי תכנית. מסביב למשטח הפלב"מ יהיה משטח היקפי ברוחב 30 ס"מ עשוי אבן קיסר Alpine Mist 5110 או שווי"ע עם פס תאורת לד SMD נסתר בגוון 3000k מעל החזיתות. ❖ משטח תחתון היקפי זהה למשטח ההיקפי העליון בגובה 30 ס"מ מפני ריצוף, עבור נשיאת צלחות ללקיחה עצמית. ❖ חזיתות בחיפוי פורמייקה H7923 של לבידי לביא או שווי"ע. ❖ עבור התאורה הנסתרת יש למקם שנאי למניעת נפילת מתח כל 7 מטר בתוך חלל הדלפק מאחורי דלת מאווררת. ❖ עמוד מרכז עליון עם מגן עיטוש עליון בצורת פירמידה קטומה, עשוי מזכוכית אקרילית בעובי מינימלי של 8 מ"מ בשקיפות גבוהה. ❖ אגני חימום עשויים פלב"מ בדופן כפולה ומבודדת עם גופי חימום מפלב"מ הצמודים לתחתיתם ומתאימים לחימום "יבש". ❖ לוח פיקוד הכולל מתג הפעלה/כיבוי, בורר טמפרטורה, נורית בקרה ותרמומטר דיגיטלי להצגת הטמפרטורה המצויה בדלפק. הלוח יהיה בגוף הדלפק במקום נגיש. ❖ דלתות שירות מאווררות בחזיתות הפונות לדלפקים האחרים במערך ההגשה עבור גישה למערכות צידוד דרום אין. אוורור בחירוף 1/25 ס"מ ובכמות עפ"י דרישות הספק בהתאם לצידוד. ❖ כל הדלתות בדלפק תהיינה עם צירים נסתרים וידית שקועה, כל דלת תהיה בגימור זהה לגימור הדופן בו היא ממוקמת. ❖ 6 גלגלים משוגעים בקוטר מינימלי של 6" עם מעצור. כל גלגל מחוזק לשלדת הפגודה עם 4 ברגי פלב"מ לפחות. ❖ סוקל פלב"מ פריק היקפי להסתרת הגלגלים. ❖ הדלפק יהיה מחוזק לנשיאת משקל של עד 150 ק"ג/מטר.

תוספות:
<ul style="list-style-type: none"> ❖ 8 תבניות GN 1/1 בעמק של עד 30 ס"מ וסט נוסף של תבניות GN בגדלים שונים בתכולה זהה, כולל מסילות פלב"מ להצבת התבניות. ❖ לוח חשמל משני עבור צידוד דרום אין בגוף הדלפק אשר יוזן משקע ברצפה בהתאם לתכנית חשמל.

הערות:
❖ כושר הנשיאה של הפגודה יהיה מותאם לצידוד אותו הפגודה נושאת בתכולה מלאה.



המערך הלוגיסטי

מכרז מס' 12499502

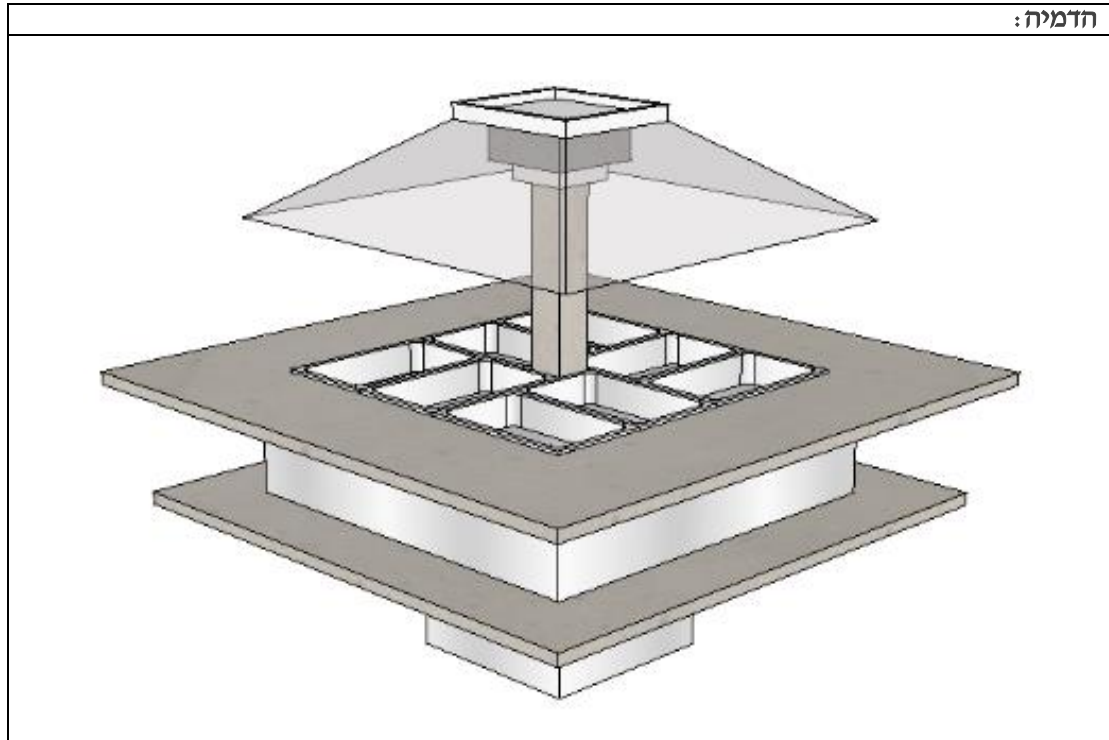

המערך הלוגיסטי

מכרז מס' 12499502

דלפק שירות עצמי נייד | מרקיס ורטבים מס' פריט: 26 כמות: 1

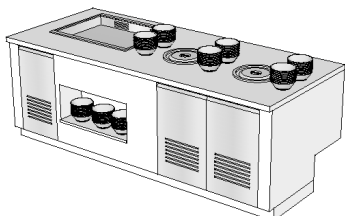

התמונה להמחשה בלבד!

מידות (ס"מ):
אורך – 255 ; רוחב – 105 ; גובה – 90.

מפרט טכני:

- ❖ מבנה עשוי פרופילי פלב"מ מחוזק, מותאם למידות הדלפק, למשקלו העצמי, לציוד אותו הוא נושא ולעומסים התפעוליים האופייניים לדלפקים מסוג זה.
- ❖ כל הפרופילים יהיו סגורים בריתוך וליטוש, בשני הצדדים למניעת חדירת לכלוך.
- ❖ הדלפק יהיה עם מגרעת 30/40 ס"מ בחלקו האחורי התחתון לצורך הצבתו על מדרגת בטון באתר לפי תכנית. יש לקחת מידות מדויקות של מדרגת הבטון לפני יצור.
- ❖ במגרעת תהיינה תושבות שקועות בשתי הדפנות לטובת חיבור מהיר של קונסטרוקציית פלב"מ עם גלגלים להסעת הדלפק בצורה מהירה ובטוחה (ראה שדה 'תוספות' למטה).
- ❖ הדלפק יהיה עם חיזוקים בחלקו הקדמי התחתון על מנת ליצור מרכז כובד בקדמת הדלפק כך שניתן יהיה להסיעו בצורה בטוחה על הרצפה.
- ❖ משטח עליון אבן קיסר Alpine Mist 5110 או שווייץ, בולט 4 ס"מ מגוף הדלפק בהיקף, עם פס תאורת לד SMD נסתר בגוון 3000k מעל החזיתות.
- ❖ חזיתות בחיפוי פורמייקה H7923 של לבידי לביא או שווייץ.
- ❖ עבור התאורה הנסתרת יש למקם שנאי למניעת נפילת מתח כל 7 מטר בתוך חלל הדלפק מאחורי דלת מאווררת.
- ❖ חיבור נסתר לדלפקים סמוכים המאפשר חיבור והפרדת דלפקים בצורה קלה ומהירה. החיבור ייעשה כך שיציג חזית אחידה מושלמת של הדלפקים המחוברים.
- ❖ פתחים במשטח העליון עבור ציוד דרוף-אין לפי תכנית.
- ❖ נישא לצלחות וקערות עם משטח זהה למשטח העליון.
- ❖ דלתות שירות מאווררות בצד המפעיל עבור גישה למערכות ציוד דרוף אין. אוורור בחירוץ 1/25 ס"מ ובכמות עפ"י דרישות הספק בהתאם לציוד.
- ❖ כל הדלתות בדלפק תהיינה עם צירים נסתרים וידית שקועה, כל דלת תהיה בגימור זהה לגימור הדופן בו היא ממוקמת.
- ❖ גלגלים 'משוגעים' Heavy-duty בקוטר 6" עם מעצור לכל גלגל. כל גלגל מקובע עם 4 ברגי פלב"מ לפחות לקונסטרוקציית הדלפק.
- ❖ סוקל פלב"מ פריק היקפי להסתרת הגלגלים.
- ❖ הדלפק יהיה מחוזק לנשיאת משקל של עד 150 ק"ג/מטר.

תוספות:

- ❖ 3 יחידות של קונסטרוקציית מסגרת פרופילי פלב"מ 40/40 מ"מ במידות 30/40 ס"מ עם גלגלים 'משוגעים' בקוטר 6".
- ❖ הקונסטרוקציה תהיה עם חיבורים מהירים מותאמים לתושבות במגרעת הדלפק כך שהגלגלים יהיו על הרצפה במפלס אחד עם הגלגלים המקובעים לדלפק.
- ❖ היחידות תאוחסנה בארון יעודי בדלפק מס' 30.
- ❖ לוח חשמל משני עבור ציוד דרוף אין בגוף הדלפק אשר יוזן משקע ברצפה בהתאם לתכנית חשמל.

הערות:

- ❖ באחריות היצרן/ספק לבצע מדידות באתר לפני יצור להתאמה מירבית של הפריט וכן לוודא התאמה לציוד נוסף המשולב בפריט זה.
- ❖ באחריות היצרן/ספק להביא את הפריט לאתר בחלקים כך שאפשר יהיה להכניסו לחדר לפי תכנית ולהרכיבו באתר לפי תכנית ובהתאם למפרט.
- ❖ באחריות היצרן/ספק לשלוח למתכנן המטבח תכנית מפורטת של הדלפק (*shop drawing*) לאישור לפני יצור.



המערכת הלוגיסטית

מכרז מס' 12499502

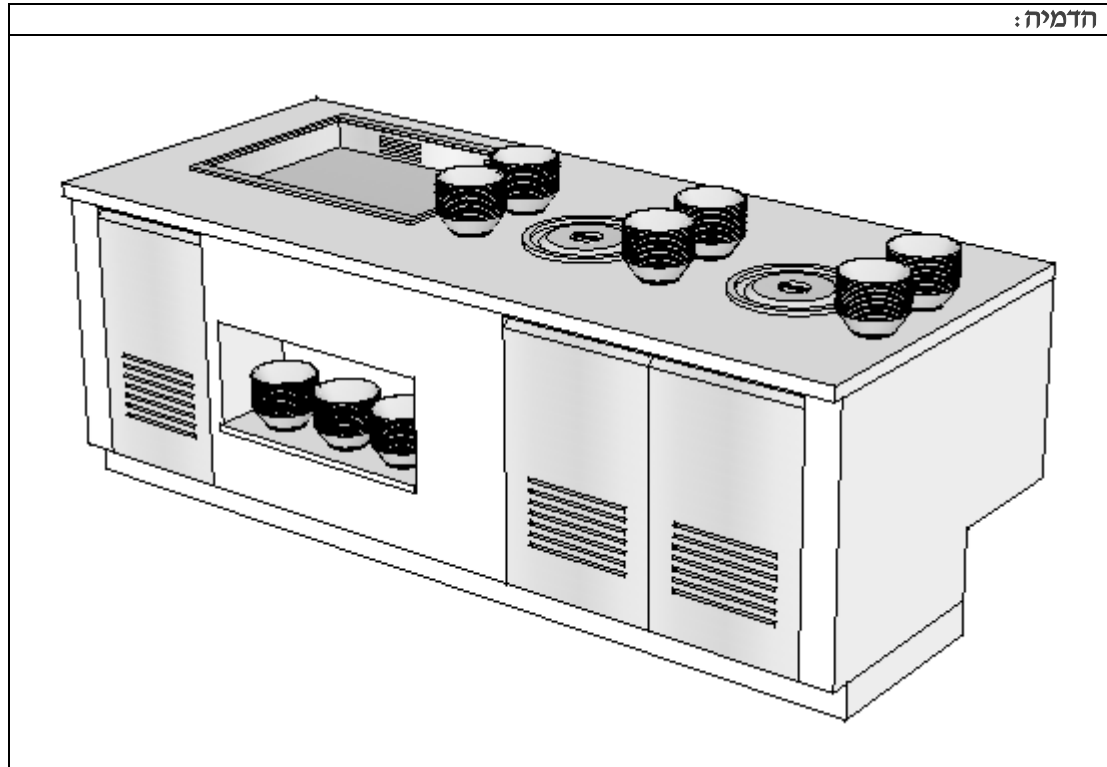

המערך הלוגיסטי

מכרז מס' 12499502

דלפק שירות עצמי נייד | מרקמים ורטבים מס' פריט: 27 כמות: 1

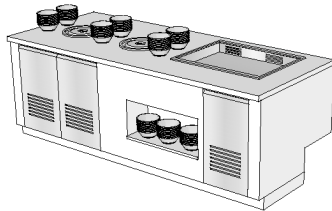

התמונה להמחשה בלבד!

מידות (ס"מ): אורך – 255; רוחב – 105; גובה – 90.

מפרט טכני:

- ❖ מבנה עשוי פרופילי פלבי"מ מחוזק, מותאם למידות הדלפק, למשקלו העצמי, לציוד אותו הוא נושא ולעומסים התפעוליים האופייניים לדלפקים מסוג זה.
- ❖ כל הפרופילים יהיו סגורים ברינוך וליטוש, בשני הצדדים למניעת חדירת לכלוך.
- ❖ הדלפק יהיה עם מגרעת 30/40 ס"מ בחלקו האחורי התחתון לצורך הצבתו על מדרגת בטון באתר לפי תכנית. יש לקחת מידות מדויקות של מדרגת הבטון לפני יצור.
- ❖ במגרעת תהיינה תושבות שקועות בשתי הדפנות לטובת חיבור מהיר של קונסטרוקציית פלבי"מ עם גלגלים להסעת הדלפק בצורה מהירה ובטוחה (ראה שדה 'יתוספות' למטה).
- ❖ הדלפק יהיה עם חיזוקים בחלקו הקדמי התחתון על מנת ליצור מרכז כובד בקדמת הדלפק כך שניתן יהיה להסיעו בצורה בטוחה על הרצפה.
- ❖ משטח עליון אבן קיסר Alpine Mist 5110 או שווי"ע, בולט 4 ס"מ מגוף הדלפק בהיקף, עם פס תאורת לד SMD נסתר בגוון 3000k מעל החזיתות.
- ❖ חזיתות בחיפוי פורמייקה H7923 של לבידי לביא או שווי"ע.
- ❖ עבור התאורה הנסתרת יש למקם שנאי למניעת נפילת מתח כל 7 מטר בתוך חלל הדלפק מאחורי דלת מאווררת.
- ❖ חיבור נסתר לדלפקים סמוכים המאפשר חיבור והפרדת דלפקים בצורה קלה ומהירה. החיבור יעשה כך שיציג חזית אחידה מושלמת של הדלפקים המחוברים.
- ❖ פתחים במשטח העליון עבור ציוד דרופ-אין לפי תכנית.
- ❖ נישה לצלחות וקערות עם משטח זהה למשטח העליון.
- ❖ דלתות שירות מאווררות בצד המפעיל עבור גישה למערכות ציוד דרופ אין. אוורור בחירוף 1/25 ס"מ ובכמות עפ"י דרישות הספק בהתאם לציוד.
- ❖ כל הדלתות בדלפק תהיינה עם צירים נסתרים וידית שקועה, כל דלת תהיה בגימור זהה לגימור הדופן בו היא ממוקמת.
- ❖ גלגלים 'משוגעים' Heavy-duty בקוטר 6" עם מעצור לכל גלגל. כל גלגל מקובע עם 4 ברגי פלבי"מ לפחות לקונסטרוקציית הדלפק.
- ❖ סוקל פלבי"מ פריק היקפי להסתרת הגלגלים.
- ❖ הדלפק יהיה מחוזק לנשיאת משקל של עד 150 ק"ג/מטר.

תוספות:

- ❖ 3 יחידות של קונסטרוקציית מסגרת פרופילי פלבי"מ 40/40 מ"מ במידות 30/40 ס"מ עם גלגלים 'משוגעים' בקוטר 6". הקונסטרוקציה תהיה עם חיבורים מהירים מותאמים לתושבות במגרעת הדלפק כך שהגלגלים יהיו על הרצפה במפלס אחד עם הגלגלים המקובעים לדלפק.
- ❖ היחידות תאוחסנה בארון יעודי בדלפק מס' 30.
- ❖ לוח חשמל משני עבור ציוד דרופ אין בגוף הדלפק אשר יוזן משקע ברצפה בהתאם לתכנית חשמל.

הערות:

- ❖ באחריות היצרן/ספק לבצע מדידות באתר לפני יצור להתאמה מירבית של הפריט וכן לוודא התאמה לציוד נוסף המשולב בפריט זה.
- ❖ באחריות היצרן/ספק להביא את הפריט לאתר בחלקים כך שאפשר יהיה להכניסו לחדר לפי תכנית ולהרכיבו באתר לפי תכנית ובהתאם למפרט.
- ❖ באחריות היצרן/ספק לשלוח למתכנן המטבח תכנית מפורטת של הדלפק (*shop drawing*) לאישור לפני יצור.



המערך הלוגיסטי

מכרז מס' 12499502

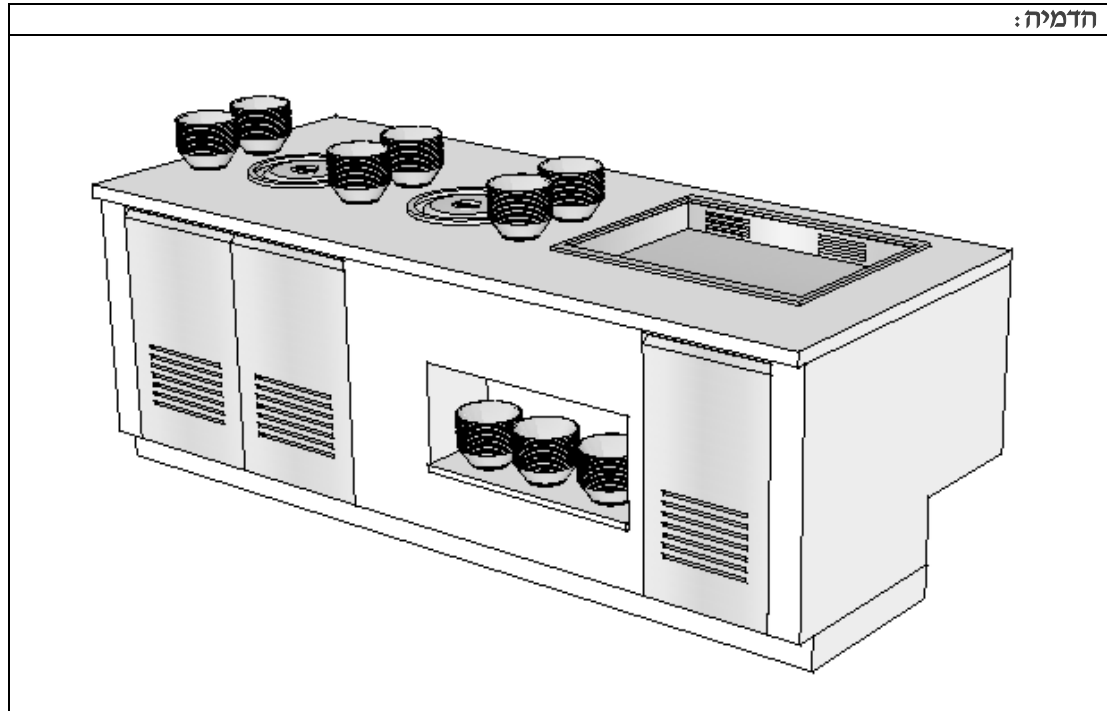

המערך הלוגיסטי

מכרז מס' 12499502

אגן קירור GN 2 דרוף-אין עם מגן עיטוש כולל תאורה מס' פריט: 29 כמות: 2



משולב בדלפקים מס' 26, 27

התמונה להמחשה בלבד!

מידות (ס"מ):
אורך – 82 ; רוחב – 65 ; גובה – 110.

תשתיות:
חשמל – 0.4 ק"ו ; חד-פאזי. ניקוז – 2"

מפרט טכני:

- ❖ מותאם לעבודה בטמפרטורה שבין 0°C ל- 10°C ומיועד לשמירה על מזון בתצוגה בטמפרטורה מקסימלית של 4°C+.
- ❖ קופסת פלבי"מ בנויה כאגן בגובה של 30 ס"מ, עם דופן כפולה ומבודדת בעלת פתחי אורך בדפנות להזרמת אויר קר לתוך חלל האמבט ולמשיכת אויר לתוך החלל בין הדפנות.
- ❖ מילוי פוליאוריתן יצוק בהזרקה (כל חומרי הבידוד נטולי CFC ו-HCFC).
- ❖ תחתית האמבט משופעת אל מוצא ניקוז.
- ❖ שוליים מוגבהים להתקנת הפריט בצורה מובנת (Drop-In) בפתח בדלפק.
- ❖ מערכת קירור הפועלת בשיטת "אויר מאולץ", הכוללת מדחס מובנה או לחילופין מדחס מפוצל שימוקם בדלפק בסמוך לפריט ומותאם לעבודה בסביבה של עד 45°C+.
- ❖ לוח פיקוד מוגן מים הכולל וסת טמפרטורה אלקטרוני, נורית בקרה ותצוגת טמפ' דיגיטלית אשר יותקן בגוף הדלפק.

תוספות:

- ❖ מסילות פלבי"מ להתקנה בחלק העליון של האמבט המיועדות לאפשר הכנסת תבניות גסטרונום בגדלים שונים לפי בחירת הלקוח. המסילות ניתנות לפירוק והרכבה בצורה קלה ומהירה.
- ❖ 3 תבניות גסטרונום 1/1 בעומק של עד 30 ס"מ + סט נוסף של תבניות בגדלים שונים בתכולה זהה לפי בחירת הלקוח.
- ❖ פלטת פלבי"מ בעובי 3 מ"מ, עם ידית שקועה, לסגירת האגן וליצירת משטח קירור אחיד.
- ❖ מגן עיטוש כמפורט להלן:
- ❖ רגלים מפרופילי פלבי"מ עגולים 1.5 מ"מ בקוטר 30 מ"מ.
- ❖ מגן זכוכית מחוסמת בעובי 8 מ"מ לפחות, מחוזה לרגלים.
- ❖ גוף תאורה אורכי מחוזה לרגלים מתחת לזכוכית, מוגן מים ומותאם לעבודה בתנאי קור ולחות כולל נורות LED להארת המזון המוצג על המשטח.

הערות:

- ❖ יסופק ויותקן באתר כחלק בלתי נפרד מהדלפק.

המערך הלוגיסטי

מכרז מס' 12499502

מס' פריט: 30 כמות: 1

דלפק שירות עצמי נייד | מרקים

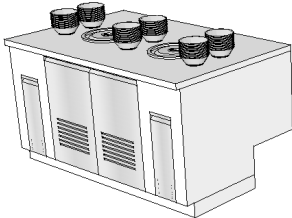

התמונה להמחשה בלבד!

מידות (ס"מ): אורך – 165 ; רוחב – 105 ; גובה – 90.
--

מפרט טכני:

- ❖ מבנה עשוי פרופילי פלב"מ מחוזק, מותאם למידות הדלפק, למשקלו העצמי, לציוד אותו הוא נושא ולעומסים התפעוליים האופייניים לדלפקים מסוג זה.
- ❖ כל הפרופילים יהיו סגורים בריתוך וליטוש, בשני הצדדים למניעת חדירת לכלוך.
- ❖ הדלפק יהיה עם מגרעת 30/40 ס"מ בחלקו האחורי התחתון לצורך הצבתו על מדרגת בטון באתר לפי תכנית. יש לקחת מידות מדויקות של מדרגת הבטון לפני יצור.
- ❖ במגרעת תהיינה תושבות שקועות בשתי הדפנות לטובת חיבור מהיר של קונסטרוקציית פלב"מ עם גלגלים להסעת הדלפק בצורה מהירה ובטוחה (ראה שדה 'תוספות' למטה).
- ❖ הדלפק יהיה עם חיזוקים בחלקו הקדמי התחתון על מנת ליצור מרכז כובד בקדמת הדלפק כך שניתן יהיה להסיעו בצורה בטוחה על הרצפה.
- ❖ משטח עליון אבן קיסר Alpine Mist 5110 או שווי"ע, בולט 4 ס"מ מגוף הדלפק בהיקף, עם פס תאורת לד SMD נסתר בגוון 3000k מעל החזיתות.
- ❖ חזיתות בחיפוי פורמייקה H7923 של לבידי לביא או שווי"ע.
- ❖ עבור התאורה הנסתרת יש למקם שנאי למניעת נפילת מתח כל 7 מטר בתוך חלל הדלפק מאחורי דלת מאווררת.
- ❖ חיבור נסתר לדלפקים סמוכים המאפשר חיבור והפרדת דלפקים בצורה קלה ומהירה. החיבור ייעשה כך שיציג חזית אחידה מושלמת של הדלפקים המחוברים.
- ❖ ארונות אחסון סגורים בצדדים. כל ארון מיועד לאחסנת 4 יחידות קונסטרוקציית פלב"מ עם גלגלים, כולל מחיצות יעודיות לאחסנת כל יחידה בצורה מאובטחת.
- ❖ דלתות שירות מאווררות בצד המפעיל עבור גישה למערכות ציוד דרופ אין. אוורור בחירוף 1/25 ס"מ ובכמות עפ"י דרישות הספק בהתאם לציוד.
- ❖ כל הדלתות בדלפק תהיינה עם צירים נסתרים וידית שקועה, כל דלת תהיה בגימור זהה לגימור הדופן בו היא ממוקמת.
- ❖ גלגלים 'משוגעים' Heavy-duty בקוטר 6" עם מעצור לכל גלגל. כל גלגל מקובע עם 4 ברגי פלב"מ לפחות לקונסטרוקציית הדלפק.
- ❖ סוקל פלב"מ פריק היקפי להסתרת הגלגלים.
- ❖ הדלפק יהיה מחוזק לנשיאת משקל של עד 150 ק"ג/מטר.

תוספות:

- ❖ 2 יחידות של קונסטרוקציית מסגרת פרופילי פלב"מ 40/40 מ"מ במידות 30/40 ס"מ עם גלגלים 'משוגעים' בקוטר 6". הקונסטרוקציה תהיה עם חיבורים מהירים מותאמים לתושבות במגרעת הדלפק כך שהגלגלים יהיו על הרצפה במפלס אחד עם הגלגלים המקובעים לדלפק.
- ❖ כל היחידות, כולל של דלפקים מס' 26 ו-27, תאוחסנה בארונות בדלפק זה.
- ❖ לוח חשמל משני עבור ציוד דרופ אין בגוף הדלפק אשר יזון משקע ברצפה בהתאם לתכנית חשמל.

הערות:

- ❖ באחריות היצרן/ספק לבצע מדידות באתר לפני יצור להתאמה מירבית של הפריט וכן לוודא התאמה לציוד נוסף המשולב בפריט זה.
- ❖ באחריות היצרן/ספק להביא את הפריט לאתר בחלקים כך שאפשר יהיה להכניסו לחדר לפי תכנית ולהרכיבו באתר לפי תכנית ובהתאם למפרט.
- ❖ באחריות היצרן/ספק לשלוח למתכנן המטבח תכנית מפורטת של הדלפק (*shop drawing*) לאישור לפני יצור.



המערך הלוגיסטי

מכרז מס' 12499502

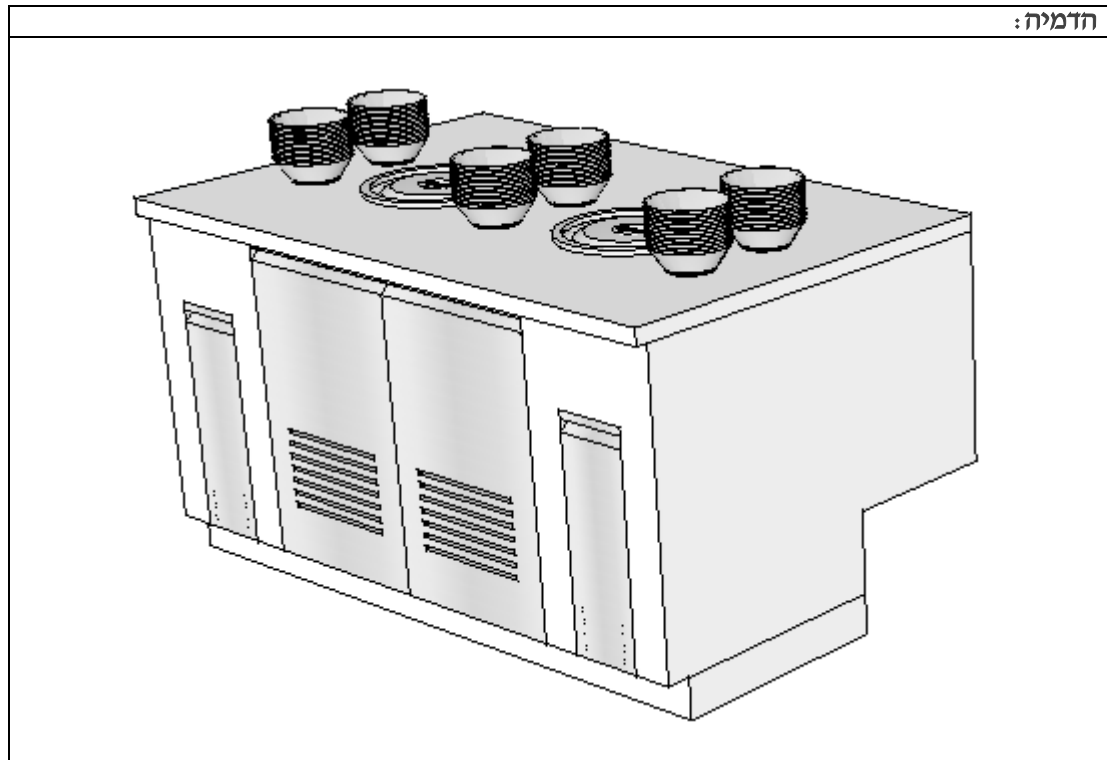

המערך הלוגיסטי

מכרז מס' 12499502

דלפק שירות עצמי נייד | מגשים וסכ"מ מס' פריט: 31 כמות: 4

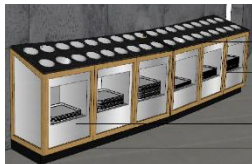

התמונה
 להמחשה
 בלבד!

מידות (ס"מ):

אורך – 215 ; רוחב – 45 ; גובה – 90.

מפרט טכני:

- ❖ מבנה עשוי פרופילי פלבי"מ מחוזק, מותאם למידות הדלפק, למשקלו העצמי, לציוד אותו הוא נושא ולעומסים התפעוליים האופייניים לדלפקים מסוג זה.
- ❖ כל הפרופילים יהיו סגורים בריתוך וליטוש, בשני הצדדים למניעת חדירת לכלוך.
- ❖ משטח עליון אבן קיסר Alpine Mist 5110 או שווי"ע, בולט 4 ס"מ מגוף הדלפק בהיקף, עם פס תאורת לד SMD נסתר בגוון 3000k מעל החזיתות.
- ❖ חזיתות בחיפוי פורמייקה H7923 של לבידי לביא או שווי"ע.
- ❖ עבור התאורה הנסתרת יש למקם שנאי למניעת נפילת מתח כל 7 מטר בתוך חלל הדלפק מאחורי דלת מאווררת.
- ❖ חיבור נסתר לדלפקים סמוכים המאפשר חיבור והפרדת דלפקים בצורה קלה ומהירה. החיבור ייעשה כך שיציג חזית אחידה מושלמת של הדלפקים המחוברים.
- ❖ נישות עגולים במשטח העליון לכל אורכו בשתי שורות, כל פתח בקוטר של 12 ס"מ עבור גליל נירוסטה דרופ-אין עם שוליים 2 ס"מ המיועד לסכ"מ.
- ❖ נישות למגשים עם משטח זהה למשטח העליון, כל נישה מיועדת לעמודה אחת של מגשים.
- ❖ מידות הנישה בהתאם למגשים המשמשים בפרויקט.
- ❖ סוקל פלבי"מ פריק היקפי להסתרת הגלגלים.
- ❖ הדלפק יהיה מחוזק לנשיאת משקל של עד 150 ק"ג/מטר.

הערות:

- ❖ באחריות היצרן/ספק לבצע מדידות באתר לפני יצור להתאמה מירבית של הפריט וכן לוודא התאמה לציוד נוסף המשולב בפריט זה.
- ❖ באחריות היצרן/ספק להביא את הפריט לאתר בחלקים כך שאפשר יהיה להכניסו לחדר לפי תכנית ולהרכיבו באתר לפי תכנית ובהתאם למפרט.
- ❖ באחריות היצרן/ספק לשלוח למתכנן המטבח תכנית מפורטת של הדלפק (*shop drawing*) לאישור לפני יצור.

הדמיה:



המערך הלוגיסטי

מכרז מס' 12499502

שולחן עבודה מותאם להנמכה בדלפק שף מס' פריט: 32 כמות: 2



התמונה להמחשה בלבד!

מידות (ס"מ):
אורך – 85 ; רוחב – 78 ; גובה – 25.

מפרט טכני:
<ul style="list-style-type: none"> ❖ קופסת פלבי"מ סגורה עם משטח עליון מחוזק ומותאם לעבודה. ❖ הקופסה תתאים במידותיה להשלים את ההנמכות בדלפק השף כך שייווצר בדלפק משטח אחד מלא מותאם לעבודה וגם החזית תהיה בקו אחד עם הדלפק.

בין-מארי חם GN 2 מס' פריט: 33 כמות: 2



התמונה להמחשה בלבד!

מידות (ס"מ):
אורך – 85 ; רוחב – 78 ; גובה – 25.
תשתיות:
חשמל – 2.2 ק"ו ; חד-פאזי.

מפרט טכני:
<ul style="list-style-type: none"> ❖ מיועד לשמור על מזון בטמפרטורה מינימלית של $+70^{\circ}\text{C}$. ❖ קופסה עשויה בשלמות מפלבי"מ בדופן כפולה מבודדת עם אגן עשוי בשלמות בלחיצה ללא 'תפרים', מותאם להצבת תבנית GN 1/1 בעומק של עד 20 ס"מ. ❖ סימון גבהים (min./max.) למילוי מים מוטבעים בדופן פנימית צדדית. ❖ חימום סטאטי באמצעות גופי חימום נסתרים בתחתית האגן המיועדים לעבודה בטמפרטורות שבין $+65^{\circ}\text{C}$ ל- $+90^{\circ}\text{C}$, ובתנאי סביבה ממוזגת ולשמירה על המזון בטמפרטורה מינימלית של $+70^{\circ}\text{C}$. ❖ לוח פיקוד בחזית הכולל תרמוסטט לוויסות הטמפ', נורית בקרה ותצוגת טמפ' דיגיטלית. ❖ התקן בטיחות נגד התחממות יתר. ❖ ברז ריקון בחזית עשוי פלבי"מ עם ידית פלסטיק מבודדת לחום.

תוספות:
❖ 2 תבניות GN 1/1 בעומק של עד 20 מ"מ.

הערות:
❖ הפריט ישלים במידותיו את ההנמכות בדלפק השף כך שייווצר בדלפק משטח אחד מלא מותאם לעבודה וגם החזית תהיה בקו אחד עם הדלפק.

המערך הלוגיסטי

מכרז מס' 12499502

דלפק מדפים נייד מס' פריט: 34 כמות: 2



התמונה להמחשה בלבד!

מידות (ס"מ):
אורך – 105 ; רוחב – 105 ; גובה – 90.

מפרט טכני:
<ul style="list-style-type: none"> ❖ מבנה עשוי פרופילי פלב"מ מחוזק, מותאם למידות הדלפק, למשקלו העצמי, לציוד אותו הוא נושא ולעומסים התפעוליים האופייניים לדלפקים מסוג זה. ❖ כל הפרופילים יהיו סגורים בריתוך וליטוש, בשני הצדדים למניעת חדירת לכלוך. ❖ משטח עליון אבן קיסר Alpine Mist 5110 או שווי"ע, בולט 4 ס"מ מגוף הדלפק בהיקף, עם פס תאורת לד SMD נסתר בגוון 3000k מעל החזיתות הפונות לסועדים. ❖ חזיתות הפונות לסועדים בחיפוי פורמייקה H7923 של לבידי לביא או שווי"ע. ❖ עבור התאורה הנסתרת יש למקם שנאי למניעת נפילת מתח כל 7 מטר בתוך חלל הדלפק מאחורי דלת מאווררת. ❖ כל החזיתות בצד המגיש, כולל כל מקום בו נדרשת סגירה חלקית של חזית והפרדה בין אלמנטים תחתונים, יסגרו בפאנלים של נירוסטה בדופן כפולה בעובי מינימלי של 1.5 מ"מ. ❖ חיבור נסתר לדלפקים סמוכים המאפשר חיבור והפרדת דלפקים בצורה קלה ומהירה. החיבור יעשה כך שיציג חזית אחידה מושלמת של הדלפקים המחוברים. ❖ ארונות אחסון פתוחים בצד המפעיל עם מדפי אמצע נשלפים על מסילות טלסקופיות Heavy-duty. ❖ גלגלים 'משוגעים' Heavy-duty בקוטר 6" עם מעצור לכל גלגל. כל גלגל מקובע עם 4 ברגי פלב"מ לפחות לקונסטרוקציית הדלפק. ❖ סוקל פלב"מ פריק היקפי להסתרת הגלגלים. ❖ הדלפק יהיה מחוזק לנשיאת משקל של עד 150 ק"ג/מטר.

הערות:
<ul style="list-style-type: none"> ❖ באחריות היצרן/ספק לבצע מדידות באתר לפני יצור להתאמה מירבית של הפריט וכן לוודא התאמה לציוד נוסף המשולב בפריט זה. ❖ באחריות היצרן/ספק להביא את הפריט לאתר בחלקים כך שאפשר יהיה להכניסו לחדר לפי תכנית ולהרכיבו באתר לפי תכנית ובהתאם למפרט. ❖ באחריות היצרן/ספק לשלוח למתכנן המטבח תכנית מפורטת של הדלפק (<i>shop drawing</i>) לאישור לפני יצור.

חדמיה:

המערך הלוגיסטי

מכרז מס' 12499502

דלפק שירות עצמי | לחמים

מס' פריט: 35 כמות: 1

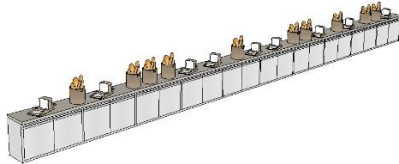

התמונה להמחשה בלבד!

מידות (ס"מ):
אורך – 990 ; רוחב – 38 ; גובה – 60.

מפרט טכני:

- ❖ מבנה עשוי פרופילי פלבי"מ מחוזק, מותאם למידות הדלפק, למשקלו העצמי, לציוד אותו הוא נושא ולעומסים התפעוליים האופייניים לדלפקים מסוג זה.
- ❖ כל הפרופילים יהיו סגורים בריתוך וליטוש, בשני הצדדים למניעת חדירת לכלוך.
- ❖ משטח עליון אבן קיסר Alpine Mist 5110 או שו"ע, בולט 4 ס"מ מגוף הדלפק בהיקף, עם פס תאורת לד SMD נסתר בגוון 3000k מעל החזיתות.
- ❖ חזיתות בחיפוי פורמייקה H7923 של לבידי לביא או שו"ע.
- ❖ עבור התאורה הנסתרת יש למקם שנאי למניעת נפילת מתח כל 7 מטר בתוך חלל הדלפק מאחורי דלת מאווררת.
- ❖ ארונות אחסון סגורים לאורך כל הדלפק. כל ארון 2 דלתות עם מדף אמצע פלבי"מ עובי 30 מ"מ סגור מלמטה, מתכוונן לגובה בקפיצות של 5 ס"מ.
- ❖ כל הדלתות בדלפק תהיינה עם צירים נסתרים וידית שקועה, כל דלת תהיה בגימור זהה לגימור הדופן בו היא ממוקמת.
- ❖ הדלפק יהיה מחוזק לנשיאת משקל של עד 150 ק"ג/מטר.

הערות:

- ❖ הדלפק יותקן על מדרגת בטון קיימת בשטח לפי תכנית כך שמשטח הדלפק יהיה בגובה 90 ס"מ מפני ריצוף. מידות סופיות לפי מדידה באתר.
- ❖ באחריות היצרן/ספק לבצע מדידות באתר לפני יצור להתאמה מירבית של הפריט וכן לוודא התאמה לציוד נוסף המשולב בפריט זה.
- ❖ באחריות היצרן/ספק להביא את הפריט לאתר בחלקים כך שאפשר יהיה להכניסו לחדר לפי תכנית ולהרכיבו באתר לפי תכנית ובהתאם למפרט.
- ❖ באחריות היצרן/ספק לשלוח למתכנן המטבח תכנית מפורטת של הדלפק (*shop drawing*) לאישור לפני יצור.

הדמיה:

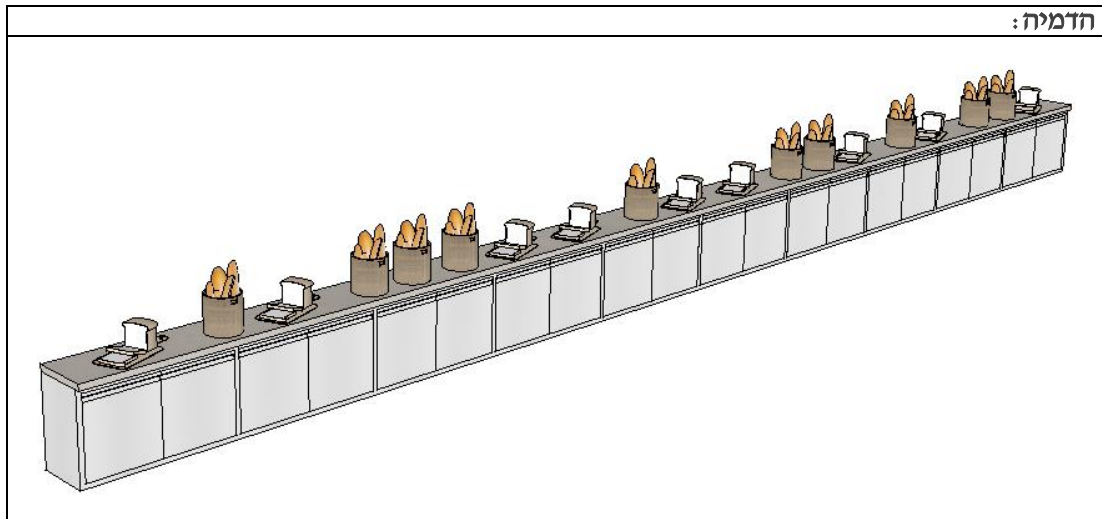

המערך הלוגיסטי

מכרז מס' 12499502

קופסת שקעים עם אנטנה מהתקרה מס' פריט: 36 כמות: 15

מידות (ס"מ):
אורך – 30 ; רוחב – 12 ; גובה – 15.

כללי:
<ul style="list-style-type: none"> ❖ כל החלקים עשויים פלבי"מ 304 בעובי 1.5 מ"מ ובדופן כפולה – אלא אם כן מצוין במפורש אחרת במפרט הטכני או בפרט המופיע בפרק 'פרטים כלליים' – ובגימור "ליטוש מבריק" למעט חלקים המאופיינים אחרת באופן ספציפי. ❖ כל החיבורים ייעשו בריתוך מושחז ומלוטש או לחילופין בהברגה נסתרת של ברגי פלבי"מ.

מפרט טכני:
<ul style="list-style-type: none"> ❖ קופסת פלבי"מ עם שקעי חשמל, תלויה מהתקרה באמצעות צינורות פלבי"מ המקובעים לתקרת הבטון עם ברגי פלבי"מ, לפי פרט FX-25. ❖ שקעים מוגני מים, כמות וסוג לפי תכנית חשמל. ❖ הקופסה תהיה אטומה ומוגנת בפני חדירת נוזלים ותאפשר גישה נוחה לצורך טיפולים נדרשים בשקעים. ❖ חיווט החשמל עובר בתוך אחד הפרופילים המשמשים לתליה. קוטר הפרופיל הנדרש יהיה בתיאום עם יועץ החשמל. ❖ עיגון צינורות התליה לתקרת הבטון עם פלאח פלבי"מ 2 מ"מ במידות 15/15 ס"מ וברגים מתאימים, כולל פרופילי עזר ריבועיים המרותכים לצינורות התליה בצד אחד ומורגים לתקרת הבטון בצד שני בזווית 45° בין צינורות התליה לתקרת הבטון.

הערות:
<ul style="list-style-type: none"> ❖ אורך פרופילי התליה בהתאם לגובה הקופסה הנדרש המצוין בתכנית וגובה תקרת הבטון. ❖ כולל התקנה בשטח. ❖ באחריות היצרן לשלוח למתכנן המטבח תכנית מפורטת של הפריט (<i>shop drawing</i>) לאישור לפני יצור.



המערך הלוגיסטי

מכרז מס' 12499502

נספת אי' חוברת הצעה

מכרז פומבי מס' 12499505

לרכש ציוד ומערכי הגשה לחד"א המרכז הרפואי "שיבא" תל השומר

חוברת ההצעה

שם מלא של הגוף המציע,

כפי שהוא מופיע ברשם רשמי

חתימה וחותמת המציע

המערך הלוגיסטי

מכרז מס' 12499502

מכרז מס' 12499502

טופס הגשת הצעה

לכבוד

המרכז הרפואי "שיבא" תל השומר (להלן: "המשרד")

הנדון : רכש ציוד ומערכי הגשה לחד"א המרכז הרפואי "שיבא" תל השומר

1. אני מר/גב' _____ ת.ז. _____ הח"מ, מורשה חתימה מטעם המציע, חברת _____ מציע למשרד להתקשר עימו בהסכם לרכש ציוד ומערכי הגשה לחד"א המרכז הרפואי "שיבא" תל השומר, בנוסח הכלול במסמכי מכרז זה, בהתאם לאמור בהצעתנו זו ובמסמכים המצורפים לה.

1.1 תאריך התארגנות:

1.2 שמות הבעלים (במקרה של חברה, שותפות):

1.3 שם המנהל הכללי:

1.4 מען המציע (כולל מיקוד):

1.5 הנציג הניהולי למכרז זה:

1.6 שם איש הקשר למכרז זה

1.7 טלפונים:

1.8 פקס:

1.9 מס' טלפון נייד:

1.10 אי-מייל:

המערך הלוגיסטי

מכרז מס' 12499502

2. הצעתנו זו ניתנת לאחר שקראנו בעיון, בחנו והבנו את תוכן מסמכי המכרז, את תנאי המכרז, וההסכם המצורף, ולאחר שניתן לנו זמן מספיק לבדוק את נושא המכרז, ולאחר שקיבלנו את כל הפרטים שהיו נחוצים לנו לשם הגשת הצעה. אנו מצהירים כי אנו מקבלים את כל התנאים המפורטים במסמכי המכרז, ללא סייג.
3. התמורה המבוקשת על ידינו מפורטת בהצעת המחיר המוגשת במסגרת הצעתנו זו, בהתאם לאופן הגשת ההצעות ועל פי דרישות המכרז.
4. הצעה זו מתייחסת למתן השירותים, כפי שהם מפורטים במסמכי המכרז, כפי שהם מוגדרים במכרז על נספחיו.
5. הצעה זו, על כל פרטיה, מרכיביה, חלקיה ונספחיה תעמוד בתוקף החל ממועד מסירתה ועד תום תשעים הימים מן המועד האחרון להגשת ההצעה למכרז כקבוע בתנאי המכרז, תוקפה יוארך לתקופה של תשעים יום נוספים לפי הודעתו של המשרד ככל שיבחר המשרד להאריך את תוקפה כאמור.
6. אם נחזור בנו מהצעה זו או לא נקיים התחייבות כלשהי הכלולה במסגרת חוברת מכרז זו, יהיה המשרד רשאית, בנוסף לכל תרופה אחרת העומדת לו על פי תנאי מכרז זה ועל פי דין, לחלט את הערבות-הבנקאית שהפקדנו במסגרת מכרז זה כולה או חלקה, על פי שיקול דעתו הבלעדי.
7. אנו מצרפים לזה את כל המסמכים הנדרשים, בהתאם למפורט במסמכי המכרז, לרבות ההסכם כשהוא חתום על ידי המציע באמצעות מורשי החתימה שלו, וקובץ מסמכי המכרז כשכל אחד מעמודיו חתום על ידי הנ"ל בראשי תיבות.
8. ידוע לי שבכל מקרה של ניגוד בין תנאי כלשהו המופיע במסמכים האמורים, המצורפים להצעה זו, ובין תנאי כלשהו המופיע בחוזה, תהיה עדיפות לתנאי המופיע בחוזה.
9. קראנו בעיון את כל הפרטים של מכרז פומבי מס' _____ על כל נספחיו ואנו מצהירים בזה שהבינו את הדרישות ושאונו מסכימים לעמוד בכל הדרישות והתניות וכן אנו מסכימים לתנאי ההסכם המהווה חלק בלתי נפרד מפנייתכם זו ובהתאם לכך ערכנו את הצעתנו.

שם וחתימת המציע

המערך הלוגיסטי

מכרז מס' 12499502

נספח א'1 נוסח ערבות הצעה

שם הבנק _____

מס' הטלפון _____

מס' הפקס _____

כתב ערבות השתתפות

עבור: רכש ציוד ומערכי הגשה לחז"א המרכז הרפואי "שיבא" תל השומר

לכבוד

המרכז הרפואי "שיבא" תל השומר,

הנדון: ערבות מס' _____

לבקשת

אנו ערבים בזה כלפיכם לסילוק כל סכום עד לסך _____ ש"ח בלבד (בהתאם למכרז).

אשר תדרשו מאת: _____ (להלן "החייב")

בקשר עם מכרז מס' רכש ציוד ומערכי הגשה לחז"א המרכז הרפואי "שיבא" תל השומר

אנו נשלם לכם את הסכום הנ"ל תוך 15 יום מתאריך דרישתכם הראשונה אשר נשלחה בדואר רשום, מבלי שתהיו חייבים לנמק את דרישתכם ומבלי לטעון כלפיכם טענת הגנה כלשהי שיכולה לעמוד לחייב בקשר לחיוב כלפיכם, או לדרוש תחילה את סילוק הסכום האמור מאת החייב.

ערבות זו תהיה בתוקף עד תאריך _____ .

דרישה על פי ערבות זו יש להפנות לסניף הבנק/חברת הביטוח שכתובתו:

שם הבנק

כתובת סניף הבנק/חברת הביטוח

מס' הבנק ומס' הסניף

ערבות זו אינה ניתנת להעברה.

המערך הלוגיסטי

מכרז מס' 12499502

נספת אי' תצהיר בדבר העדר הרשעות לפי חוק עסקאות גופים ציבוריים (אכיפת ניהול חשבונות ותשלום חובות מס), תשל"ו-1976

תאריך: ____/____/____

לכבוד

המרכז הרפואי "שיבא" תל השומר,

תצהיר העדר הרשעות לפי חוק עסקאות גופים ציבוריים (אכיפת ניהול חשבונות ותשלום חובות מס), תשל"ו-1976

מכרז מס' _____

1. אני הח"מ _____, ת.ז. _____, לאחר שהוזהרתי כי עלי לומר את האמת וכי אהיה צפוי לעונשים הקבועים בחוק אם לא אעשה כן.
2. אני נציגה של _____, ח.פ./ ע.ר: _____, (להלך-המציע) ואני מכהן כ- _____ והנני מוסמך לתת הצהרה זו מטעם המציע, מצהיר כדלקמן:
 - 2.1. למציע לא קיימות הרשעות בעברות לפי חוק עובדים זרים, תשנ"א-1991.
 - 2.2. למציע לא קיימות הרשעות בעברות לפי חוק שכר מינימום, תשמ"ז-1987.

תאריך	חתימה
-------	-------

אישור

אני החתום מטה, _____, עורך דין, מאשר בזה כי ביום _____ הופיע בפני _____ המוכר לי אישית / שזיהיתו על פי תעודת זהות מס' _____ ולאחר שהוזהרתי כי עליו לומר את האמת כולה ואת האמת בלבד, וכי יהיה צפוי לעונשים הקבועים בחוק אם לא יעשה כן, אישר נכונות הצהרתו דלעיל וחתם עליה.

חתימה

תאריך

המערך הלוגיסטי

מכרז מס' 12499502

נספח אי' תצהיר בדבר קיום חובות בעניין זכויות העובדים ע"י בעלי שליטה במציע

תאריך: / /

לכבוד

המרכז הרפואי "שיבא" תל השומר,

תצהיר בדבר קיום חובות בעניין זכויות העובדים ע"י בעל שליטה במציע

מכרז מס'

1. בעלי שליטה לעניין זה הינם העומדים בתנאים המוגדרים כ "שליטה" כמשמעותה בחוק הבנקאות (רישוי), התשמ"א-1981.

2. אני הח"מ _____ מרח' _____ ת.ז. _____ לאחר שהוזהרתי כי עלי לומר את האמת וכי אהיה צפוי לעונשים הקבועים בחוק אם לא אעשה כן, מצהיר כלהלן:

2.1. אני בעל השליטה ב _____, ח.פ./ ע.ר.: _____, (להלן- המציע) ואני מכהן כ- _____.

2.2. בשלוש השנים האחרונות (2022-2024):

2.2.1. אנוכי וחברות אחרות בבעלותי לא הורשענו/תי בגין עבירה על-פי חוקי העבודה המפורטים בסעיף 4 מטה.

או (מחק את הסעיף המיותר)

2.2.2. אנוכי וחברות אחרות בבעלותי הורשענו/תי בגין עבירה על-פי חוקי העבודה המפורטים בסעיף 4 מטה, כמפורט להלן:

2.3. בשלוש השנים האחרונות (2022-2021):

2.3.1. נגדי ו-או כנגד חברות אחרות בבעלותי לא קיימים פסקי דין חלוטים בגין חוקי העבודה המפורטים בסעיף 4 מטה.

או (מחק את הסעיף המיותר)

2.3.2. נגדי ו-או כנגד חברות אחרות בבעלותי קיימים פסקי דין חלוטים בגין חוקי העבודה המפורטים בסעיף 4 להלן כמפורט להלן:

המערך הלוגיסטי

מכרז מס' 12499502

2.4. בשנתיים האחרונות (2022-2023):

2.4.1. לא הושטו נגדי ו-או נגד חברות אחרות בבעלותי קנסות בגין חוקי העבודה המפורטים בסעיף 4 מטה על ידי מנהל ההסדרה והאכיפה במשרד התמ"ת.

או (מחק את הסעיף המיותר)

2.4.2. הושטו נגדי ו-או נגד חברות אחרות בבעלותי קנסות בגין חוקי העבודה המפורטים בסעיף 4 מטה על ידי מנהל ההסדרה והאכיפה במשרד התמ"ת.

3. בעל השליטה יצרף אישור מטעם מנהל ההסדרה והאכיפה במשרד התמ"ת בדבר הרשעות 3- השנים האחרונות שקדמו למועד האחרון להגשת הצעה וקנסות בשנה האחרונה שקדמה למועד האחרון להגשת הצעה, ככל שהיו, או היעדר הרשעות כאלה. נוהל קבלת האישור מפורט בהודעה, "נוהל קבלת אישור בדבר הרשעות וקנסות בגין הפרת חוקי העבודה", מס' ה. 7.11.3.1

4. רשימת חוקים לעניין תצהיר זה:

- 4.1 פקודת תאונות ומחלות משלוח יד (הודעה), 1945
- 4.2 פקודת הבטיחות בעבודה, 1946
- 4.3 חוק החיילים המשוחררים (החזרה לעבודה), תשי"ט- 1949
- 4.4 חוק שעות עבודה ומנוחה, תשי"א-1951
- 4.5 חוק חופשה שנתית, תשי"א-1951
- 4.6 חוק החניכות, תשי"ג-1953
- 4.7 חוק עבודת הנוער, תשי"ג-1953

המערך הלוגיסטי

מכרז מס' 12499502

- 4.8. חוק עבודת נשים, תשי"ד-1954
- 4.9. חוק ארגון הפיקוח על העבודה, תשי"ד-1954
- 4.10. חוק הגנת השכר, תשי"ח-1958
- 4.11. חוק שירות התעסוקה, תשי"ט-1959
- 4.12. חוק שירות עבודה בשעת חירום, תשכ"ז-1967
- 4.13. חוק הביטוח הלאומי [נוסח משולב], תשנ"ה-1995
- 4.14. חוק הסכמים קיבוציים, תשי"ז-1957
- 4.15. חוק שכר מינימום, תשמ"ז-1987
- 4.16. חוק שוויון ההזדמנויות בעבודה, תשמ"ח-1988
- 4.17. חוק עובדים זרים (העסקה שלא כדין), תשנ"א-1991
- 4.18. חוק העסקת עובדים על ידי קבלני כוח אדם, תשנ"ו-1996
- 4.19. פרק ד' לחוק שוויון זכויות לאנשים עם מוגבלות, תשנ"ח-1998
- 4.20. סעיף 8 לחוק למניעת הטרדה מינית, תשנ"ח-1998
- 4.21. חוק הסכמים קיבוציים, תשי"ז-1957
- 4.22. חוק הודעה מוקדמת לפיטורים ולהתפטרות, תשס"א-2001
- 4.23. סעיף 29 לחוק מידע גנטי, תשס"א-2000
- 4.24. חוק הודעה לעובד (תנאי עבודה), תשס"ב-2002
- 4.25. חוק הגנה על עובדים בשעת חירום, תשס"ו-2006
- 4.26. סעיף 5א לחוק הגנה על עובדים (חשיפת עבירות ופגיעה בטוהר המידות או במנהל התקין), תשנ"ז-1997
- 4.27. חוק ביטוח לאומי (נוסח משולב), תשנ"ה-1995

תאריך	שם המציע	שם החותם בשם המציע	חתימה מלאה
-------	----------	--------------------	------------

אישור עו"ד

אני הח"מ, _____, עו"ד מאשר/ת בזה כי ביום _____ הופיע/ה בפני
במשרדי ברח' _____ בישוב/עיר _____ מר/גב'
שזיהה/תה עצמו/ה על ידי ת.ז. _____ המוכר/ת לי
באופן אישי ואחרי שהזהרתיו/ה כי עליו/ה להצהיר את האמת וכי ת/יהיה צפויה לעונשים הקבועים
בחוק אם לא ת/יעשה כן, חתם/מה בפני על התצהיר דלעיל.

תאריך	חותמת + מספר רישיון עריכת דין	חתימת עו"ד
-------	-------------------------------	------------

המערך הלוגיסטי

מכרז מס' 12499502

נספת אישור ר"ח אודות המחזור הכספי של המציע

אישור ר"ח מבקר אודות מחזור כספי ומצב החברה

מכרז מס' _____

תאריך: ____/____/____

לכבוד

המרכז הרפואי "שיבא" תל השומר

אני ר"ח _____ מאשר הפרטים הבאים לגבי הפעילות העסקית של _____, להלן: "המציע" לנושא מכרז זה,

היקף אספקת ציוד של המציע בכל אחת מהשנים 2021-2023 היה מעל:

שנה	לרכש ציוד ומערכי הגשה לחד"א המרכז הרפואי "שיבא" תל השומר
2021	
2022	
2023	

בכבוד רב,

ר"ח _____

_____ תאריך

_____ חתימה וחותמת

_____ שם מלא

_____ מספר טלפון

_____ כתובת

המערך הלוגיסטי

מכרז מס' 12499502

נספח א'5 נוסח התחייבות לשמירת סודיות

מכרז מס' _____

נוסח התחייבות לשמירת סודיות

שנחתמה בתאריך _____, על-ידי _____ (ת"ז) _____, מורשה חתימה מטעם המציע _____ (להלן "המציע")

הואיל המרכז הרפואי "שיבא" תל השומר (להלן "המזמין") פרסם מכרז _____ לרכש ציוד מערכי הגשה לחד"א עבור המרכז הרפואי "שיבא" תל השומר (להלן "השירותים")

והואיל והמציע מעוניין להשתתף במכרז זה

והואיל והמשרד התנה השתתפות המציע במכרז בתנאי שהמציע והבאים מטעמו ישמרו על סודיות כל המידע שהגדרתו להלן, וכן על סמך התחייבות המציע לעשות את כל הדרוש לשמירת סודיות מידע

והואיל במהלך עיסוקי במתן השירותים למשרד ו/או בקשר אליהם יתכן כי אעסוק ו/או אקבל לחזקתי ו/או יבוא לידיעתי מידע מסוגים שונים, שאינו מצוי בידיעת כלל הציבור, בין בעל פה ובין בכתב, בין ישיר ובין עקיף, השייך למשרד ו/או הנודע למשרד ו/או לפעילויותיו בכל צורה ואופן, לרבות אך מבלי לגרוע מכלליות האמור, נתונים, מסמכים ודו"חות ולרבות מידע אודות _____ (להלן: "המידע");

והואיל והוסבר לי וידוע לי כי גילוי המידע בכל צורה שהיא לכל אדם או גוף מלבדכם, עלול לגרום לכם ו/או לצדדים נזק, והוא עלול להוות עבירה פלילית

אי לזאת, אני הח"מ מתחייב כלפיכם כדלקמן :

1. לשמור על סודיות גמורה ומוחלטת של המידע ו/או כל הקשור והנובע מן השירותים או ביצועם.
2. ומבלי לפגוע בכלליות האמור בסעיף 1 לעיל, הנני מתחייב כי במשך תקופת מתן השירותים למשרד או לאחר מכן ללא הגבלת זמן לא אגלה לכל אדם או גוף, לא אפרסם וכן לא אוציא מחזקתי את המידע ו/או כל חומר כתוב אחר ו/או כל חפץ או דבר, בין ישיר ובין עקיף, לצד כל שהוא.
3. לנקוט אמצעי זהירות קפדניים ולעשות את כל הדרוש מבחינה בטיחותית, ביטחונית, נוהלית

המערך הלוגיסטי

מכרז מס' 12499502

או אחרת כדי לקיים את התחייבויותי על פי התחייבות זו.

4. להביא לידיעת עובדי ו/או מי מטעמי חובה זו של שמירת סודיות ואת העונש על אי מילוי החובה.
5. להיות אחראי כלפיכם על פי כל דין לכל נזק או פגיעה או הוצאה או תוצאה מכל סוג, אשר יגרמו לכם או לצד שלישי כל שהוא כתוצאה מהפרת התחייבותי זו, וזאת בין אם אהיה אחראי לבדי בגין כל האמור ובין אם אהיה אחראי ביחד עם האחרים.
6. להחתים את העובדים מטעמי על התחייבות לשמירת סודיות בנוסח זהה להתחייבות זו באם אזכה במכרז.
7. להחזיר לידיכם ולחזקתכם מיד כשאתבקש לכך כל חומר כתוב או אחר או חפץ שקיבלתי מכם או השייך לכם שהגיע לחזקתי או לידי עקב מתן השירותים או שקיבלתי מכל אדם או גוף או עקב מתן השירותים או חומר שהכנתי עבורכם. כמו כן הנני מתחייב לא לשמור אצלי עותק כל שהוא של חומר כאמור או של מידע.
8. שלא לעסוק בכל דרך שהיא בעיסוק שיגרום לי להיות במצב של ניגוד עניינים עם עיסוקי במתן השירותים כאמור לעיל.
9. בכל מקרה שאגלה מידע כאמור השייך לכם ו/או הנמצא ברשותכם ו/או הקשור לפעילויותיכם, תהיה לכם זכות תביעה נפרדת ועצמאית כלפי בגין הפרת חובת הסודיות שלעיל. הנני מצהיר כי ידוע לי ששימוש במידע שיגיע לידי במהלך ביצוע העבודה ומסירתו לאחר מהווים עבירה על פי חוק עונשין, התשל"ז – 1997 וחוק הגנת הפרטיות התשמ"א – 1981.
10. התחייבותי זו לא תפורש כיוצרת קשר אישי מכל סוג שהוא ביני לבינכם.

ולראיה באתי על החתום :

חתימה

שם מלא

תאריך

המערך הלוגיסטי

מכרז מס' 12499502

נספח א'6 נוסח התחייבות המציע להיעדר ניגוד עניינים

תאריך: ____/____/____

לכבוד

המרכז הרפואי "שיבא" תל השומר,

התחייבות להיעדר ניגוד עניינים

מכרז מס' _____

שנערכה ונחתמה בתאריך _____ על-ידי _____ (שם מלא + ת"ז).

הואיל והמשרד מקבל את שירותים בהתאם למפורט במכרז מס' _____ לרכש ציוד ומערכי הגשה לחד"א אשר פורסם על ידי המרכז הרפואי "שיבא" תל השומר (להלן: "המזמין" ולהלן: "השירות" בהתאמה);

והואיל והנני נותן את השירות;

והואיל והנני עשוי להימצא במצב של ניגוד עניינים במסגרת מתן השירות ולאחריו;

לפיכך הנני מתחייב כלפי הרשות כדלקמן:

1. נכון למועד חתימת ההסכם, איני יודע על כל מניעה חוקית שהיא, שיש בה כדי להפריע למתן השירותים ע"פ ההסכם, וכי איני קשור ו/או מעורב, באופן ישיר או עקיף בכל עניין אחר שיש בו חשש לניגוד עניינים ביחס להתחייבויותיי מכוח ההסכם;
2. הנני מתחייב להימנע במשך כל תקופת ההסכם עם הרשות מלקחת חלק ו/או להיות מעורב בכל עסקה ו/או עניין אחר שיש בו ו/או העלול ליצור מצב של ניגוד עניינים עם ההסכם עם המשרד;
3. הנני מתחייב במשך כל תקופת ההסכם לא לייצג ו/או לקדם עניין של לקוח אחר ו/או נציג מטעמי בפני המשרד ובמסגרת מתן שירותי למשרד;
4. הנני מתחייב כתנאי לביצוע ההתקשרות להביא לידיעת המשרד כל מידע העשוי להיות רלוונטי לקביעת המשרד אם קיים ניגוד או חשש לניגוד עניינים אצלי.
5. הנני מתחייב להודיע למשרד באופן מיידי על כל נתון או מצב שבשלם אני או מי מטעמי, עלול להימצא במצב של ניגוד עניינים, מיד עם היוודע לי הנתון או המצב האמורים.
6. ידוע לי כי המשרד רשאי לא לאשר לי התקשרות כאמור או לתת הוראות אחרות שיבטיחו העדר ניגוד עניינים, והנני מתחייב כי אפעל בהתאם להוראות אלו, בהקשר זה ולראייה באתי על החתום:

חתימה מלאה

שם החותם בשם המציע

שם המציע

תאריך

אישור עו"ד



המערך הלוגיסטי

מכרז מס' 12499502

אני הח"מ, _____, עו"ד מאשר/ת בזה כי ביום _____ הופיעה בפני
במשרדי ברח' _____ בישוב/עיר _____ מר/גב'
שזיהה/תה עצמו/ה על ידי ת.ז. _____ המוכר/ת לי
באופן אישי ואחרי שהזהרתיו/ה כי עליו/ה להצהיר את האמת וכי ת/יהיה צפוי/ה לעונשים הקבועים
בחוק אם לא ת/יעשה כן, חתם/מה בפני על התצהיר דלעיל.

_____ תאריך
_____ חותמת + מספר רישיון עריכת דין
_____ חתימת עו"ד

המערך הלוגיסטי

מכרז מס' 12499502

נספח א'7 הצהרה בדבר היעדר הרשעות קודמות

תאריך: ____/____/____

לכבוד

המרכז הרפואי "שיבא" תל השומר,

הצהרה בדבר היעדר הרשעות פליליות קודמות

מכרז מס' 12499502

אני הח"מ _____ ת.ז. _____ לאחר שהוזהרתי כי עלי לומר את האמת וכי אהיה צפוי לכל העונשים הקבועים בחוק אם לא אעשה כן, מצהיר בזאת בכתב כדלקמן:

1. הריני מצהיר בזאת כי לא הורשעתי ו/או נחקרתי בעבירות לפי חוק מס קניה (סחורות ושירותים), התשי"ב-1952; פקודת מס הכנסה; פקודת המכס; חוק מס ערך מוסף, התשל"ו-1975; חוק הפיקוח על המטבע, התשל"ח-1978; סעיפים 290 עד 297, 383 עד 393 ו-414 עד 438 לחוק העונשין, התשל"ז-1977, למעט הרשעות שנמחקו לפי חוק המרשם הפלילי ותקנת השבים, התשמ"א-1981. או

הנני מצהיר כי נחקרתי ו/או הורשעתי (מחק את המיותר) בעבר בחשד לביצוע העבירות הבאות _____ (יש לפרט את העבירות).

הואיל וכך אני נותן/נת בזאת הסכמתי מראש למסירת כל מידע הקיים ו/או שיהיה קיים אודותיי במרשם הפלילי ביחס לעבירות שפורט להלן, על פי חוק המרשם הפלילי ותקנת השבים תשמ"א-1981.

כמן כן למען הסר כל ספק אני מוותר/ת בזאת מראש על קבלת הודעה במקרים של מסירת מידע כאמור לעיל. הסכמה זו תהא תקפה במשך כל תקופת תוקפה של ההצעה המוגשת למכרז זה, ובמידה ואזכה במכרז, במשך כל תקופת ההתקשרות עם המזמין.

2. הריני מצהיר בזאת כי לא הורשעתי ו/או נחקרתי בעבר בגין עבירה פלילית כלשהי למעט עבירות מסוג חטא, והרשעות שנמחקו לפי חוק המרשם הפלילי ותקנת השבים, התשמ"א-1981. או

הנני מצהיר כי נחקרתי ו/או הורשעתי (מחק את המיותר) בעבר בחשד לביצוע העבירות הבאות _____ (יש לפרט את העבירות).

- לראיה באתי על החתום -

_____ חתימה וחותמת

_____ שם מלא של בעל שליטה

_____ תאריך



המערך הלוגיסטי

מכרז מס' 12499502

אישור עו"ד

אני הח"מ, _____, עו"ד מאשר/ת בזה כי ביום _____ הופיע/ה בפני
במשרדי ברח' _____ בישוב/עיר _____ מר/גב' _____
שזיהה/תה עצמו/ה על ידי ת.ז. _____ המוכר/ת
לי באופן אישי ואחרי שהזהרתיו/ה כי עליו/ה להצהיר את האמת וכי ת/יהיה צפויה לעונשים
הקבועים בחוק אם לא ת/יעשה כן, חתם/מה בפני על התצהיר דלעיל.

_____ חתימת עו"ד

_____ חותמת + מספר רישיון עריכת דין

_____ תאריך

המערך הלוגיסטי

מכרז מס' 12499502

נספח אי' בקשה לאי חשיפה

הננו מבקשים שבמקרה של זכייה הסעיפים הבאים בהצעתנו יהיו חסויים ולא יועברו למציעים האחרים.

יש להגיש העתק מהצעתנו של המציע כשחלקים אלו מושחרים.

מס' הסעיף	נושא	עמוד בהצעתנו	פירוט הנימוקים לבקשה

1. לתשומת לבכם, במידה ונספח זה לא יוגש, יחשב הדבר כאילו אין חלקים חסויים בהצעתכם.
2. יובהר כי מסמך זה מהווה בקשת המציע בלבד הסמכות להכרעה בדבר חיסיון חלקים אלו נתונה לוועדת המכרזים.
3. ידוע לי סעיפים הנוגעים לעלויות ולהוכחת עמידה בדרישות הסף, אינם חסויים. הכל בכפוף לאמור בפרק 1 במכרז. ובכל מקרה ידוע לי כי הסמכות להחליט אם מסמך כלשהו חסוי או לא, הינה של ועדת המכרזים של המשרד אשר תפעל בעניין זה עפ"י שיקול דעתה הבלעדי והמוחלט

המערך הלוגיסטי

מכרז מס' 12499502

נספח ב' הצעת מחיר

טופס הצעת מחיר

מכרז מס' 12499502

הצעת מחיר לרכש ציוד ומערכי הגשה לחד"א עבור המרכז הרפואי "שיבא" תל השומר

1. להלן מפורטת רשימת המוצרים להצעת המחיר.
2. המחירים שיציע המציע יכללו את כל העלויות הכרוכות במתן השירותים בהתאם לדרישות המופיעות במסמכי המכרז המצ"ב, לרבות שכר עבודה לעובדים, תנאים סוציאליים, הוצאות ביטוחים, הובלה, מיסים, הוצאות מנהלה ורווח הספק.
3. המזמין לא ישלם כל תוספת למחיר המוצר, מלבד תוספת מע"מ כחוק, והצמדה כמפורט בסעיף **שגיאה! מקור ההפניה לא נמצא.** בהסכם (נספח ג').
4. המחיר הסופי לכל מוצר יהיה המחיר **לא כולל מע"מ.**
5. יובהר כי כל מחיר אותו יציע המציע למוצר, יהיה ליחידת מוצר אחת.
6. **הצהרות כלליות**
 - 6.1 לאחר שקראתי את מסמכי המכרז, קיבלתי הסברים ושאלותיי נענו על ידי המזמין, אני מגיש בזאת את הצעתי לאספקת השירותים כמפורט במסמך זה.
 - 6.2 ידוע לי, כי החלטות ועדת המכרזים תתבססנה על האמור בהצעת המחיר שתתקבל ויתר המסמכים שצורפו להצעה זו, ועל אמות המידה כפי שפורטו במסמכי המכרז.
 - 6.3 ידוע לי, כי אם על פי שיקול דעת ועדת המכרזים, הצעת המחיר שלי תהיה בלתי סבירה, יהא המזמין רשאי לדחות את הצעתי.
 - 6.4 להסרת ספק, מובהר כי בכל מקרה המחירים אשר ישולמו למציע לא יעלו על המחירים לקמעונאי, הנקובים בחוק פיקוח על מחירי מצרכים ושירותים, התשנ"ו - 1996, ו/או כל צו ו/או הוראה ו/או דין ישים אחר, שיהיו בתוקף באותה עת ובמשך כל תקופת ההתקשרות, ככל שאלו רלוונטיים למוצרים המצוינים בטבלה.
7. יובהר כי המציע יהיה מחויב לספק את המוצרים בהתאם לדרישות המופיעות לצד כל מוצר והדרישות המופיעות בפרק 2 לעיל (להלן "הדרישות"). המציע רשאי להוסיף את שמותיהם המסחריים של המוצרים, אולם אין בכך כדי להפחית ממחויבותו לכל הדרישות שבמסגרת מכרז זה עבורם.
8. למען הסר ספק, התשלום לספק יהיה על פי כמויות הציוד אשר יוזמנו בפועל במחיר ליחידה כפי שהוצע על ידי הספק, כולל מע"מ, בנוהל הקבוע במכרז זה. ידוע לי כי השירותים המבוקשים ינתנו על בסיס קבלני בלבד, ואין המזמין מעסיק שלי או של העובדים המועסקים על ידי.
9. להלן טופס הצעות מחיר למילוי ע"י המציע :

המערך הלוגיסטי

מכרז מס' 12499502

מחיר לא כולל מע"מ(ש)		מידות				כללי	
לכמות	ליחידה	גובה	רוחב	אורך	כמות	תאור	מספר
		205	84	71	2	מקרר חד רוחבי	1
		60	59	160	1	מקרר בסיס ציוד בישול מודולרי 3 מודול מגירות ליין 700	2
		25	73	80	3	שולחן עזר עם מגירה ליין 700	3
		60	59	120	2	ארון סגור בסיס ציוד בישול מודולרי ליין 700	4
		25	73	120	2	משטח צליה כרום חלק שליש מחורף חשמל ליין 700	5
		60	59	120	1	מקרר בסיס ציוד בישול מודולרי 2 מודול מגירות ליין 700	6
		25	73	40	1	שולחן עזר עם מגירה ליין 700	7
		178	93	84	2	ארון חימום GN 36 (18/2)	8
		60	125	305	1	מנדף גיט עם מסננים ותאורה - ע"י אחרים	9
		90	105	245	2	דלפק הגשה צורני נייד עם ארון חימום מובנה עיקריות	10
		90	105	245	2	דלפק הגשה צורני נייד עם ארון חימום מובנה עיקריות	11
		35	65	180	4	אגן חימום GN 5 דרופ אין	12
		40	30	185	4	מגן עיטוש 'אקווריום' L עם תאורה וחימום	13
		90/55	60	140	4	דלפק הגשה 2 גבהים נייד צלחות	14
		90	105	130	1	דלפק הגשה נייד עיקריות	15
		90	105	130	1	דלפק הגשה נייד עיקריות	16
		90/65	105	265	1	דלפק הגשה נייד עם הנמכות משטח עמדת שף	17
		35	65	82	2	אגן חם/קר GN 2 דרופ אין	18
		40	30	90	2	מגן עיטוש 'אקווריום' L עם תאורה וחימום	19
		30	78	85	2	בין מארי קר GN 2	20
		65	65	50	1	אגן קירור GN 1 דרופ אין	21
		35	70	88	2	מגירת קירור בילט אין	22
		60	110	265	1	מנדף עם תאורה ומערכת סינון אינטגרלית (ללא חיבור לתעלות) ניצב על דלפק עם רגלים משולב מגן עיטוש 'אקווריום'	23
		160	200	200	4	דלפק שירות עצמי קר 'פגודה' נייד סלטים	24
		160	200	200	2	דלפק שירות עצמי חם 'פגודה' נייד תוספות חמות	25
		90	105	255	1	דלפק שירות עצמי נייד מרקים ורטבים	26
		90	105	255	1	דלפק שירות עצמי נייד מרקים ורטבים	27
		28	31	31	6	מרקה 11 ליטר דרופ אין - קיים	28
		110	65	82	2	אגן קירור GN 2 דרופ אין עם מגן עיטוש כולל תאורה	29
		90	105	165	1	דלפק שירות עצמי נייד מרקים	30
		90	45	215	4	דלפק שירות עצמי נייד מגשים וסכו"ם	31
		25	78	85	2	שולחן עבודה מותאם להנמכה בדלפק שף	32
		25	78	85	2	בין מארי חם GN 2	33
		90	60	120	2	דלפק מדפים נייד	34
		60	38	990	1	דלפק שירות עצמי לחם	35
		15	12	30	15	קופסת שקעים עם אנטנה מהמתקרה	36

סה"כ



המערך הלוגיסטי

מכרז מס' 12499502

תאריך	שם מלא של החותם בשם המציע	חתימה וחותמת המציע

המערך הלוגיסטי

מכרז מס' 12499502

נספח ג' - נוסח ערבות ביצוע

שם הבנק : _____
מס' טלפון : _____
מס' פקס : _____

לכבוד:

המרכז הרפואי ע"ש חיים שיבא, תל השומר.

הנדון: ערבות מס' _____ לבקשת
(שם הספק) _____

אנו ערבים בזה כלפיכן לסילוק כל סכום עד לסך _____ (ובמילים: _____)

שיוצמד למדד _____ לחודש _____ מתאריך _____ (ת. פרסום המדד)

אשר תידרשו מאת _____ (להלן "החייב") בקשר עם מכרז מס' _____ שפורסם.

אנו נשלם לכם את הסכום הנ"ל תוך 15 יום מתאריך דרישתכם הראשונה בכתב, מבלי שתהיו חייבים לנמק את דרישותיכם ובלי לטעון כלפיכם טענת הגנה כלשהי שיכולה לעמוד לחייב בקשר לחיוב כלפיכם, או לדרש תחילה את סילוק הסכום האמור מאת החייב.

ערבות זו תהיה בתוקף מתאריך _____ עד תאריך _____ ועד בכלל

דרישה על פי רעבות זו יש להפנות לסניף הבנק : _____ (שם הבנק)
_____ (מספר הבנק) _____ (מספר הסניף)
(כתובת)

ערבות זו אינה ניתנת להעברה.

בכבוד רב,

המערך הלוגיסטי

מכרז מס' 12499502

(שם הבנק)

* ערבות שאינה תואמת את הנוסח עלולה לגרום לפסילת הצעה.

המערך הלוגיסטי

מכרז מס' 12499502

נספח ד' – הסכם

ה ס כ ס

שנערך ונחתם בתל השומר ביום _____

ב י ן : המרכז הרפואי ע"ש ח. שיבא, תל-השומר (להלן: "המזמין")

מצד אחד

ל ב י ן : חב' _____, עוסק מורשה/ ח.פ. מס' _____
רחוב _____ מס' _____, מיקוד: _____
טלפון: _____, נייד: _____,
פקס: _____

(להלן: "החברה"/"הספק")

מצד שני

הואיל: והמזמין פרסם מכרז פומבי מס' _____ לאספקה, התקנה ותחזוקה של רכש ציוד ומערכי הגשה לחדר האוכל במרכז הרפואי ע"ש ח. שיבא תל השומר (להלן: "המכרז");

והואיל: והספק הגיש במסגרת המכרז הצעה לאספקה, התקנה ותחזוקה של רכז ציוד ומערכי הגשה לחדר האוכל במרכז הרפואי ע"ש ח. שיבא תל השומר (להלן: "ההצעה")

והואיל: ואושר על ידי ועדת המכרזים כי הספק נבחר ומוכן לקבל על עצמו את ביצוע כל ההתחייבויות המפורטות במכרז ונספחיו, בהחלטת ועדת המכרזים מיום _____ וזאת בהתאם להצעת המחיר שהוגשה על ידו.

והואיל: והצדדים מעוניינים להסדיר את מערכת היחסים ביניהם בהסכם זה כפי שיפורט להלן;

לפיכך הוצהר, הוסכם והותנה בין הצדדים כדלקמן:

המבוא להסכם זה מהווה חלק בלתי נפרד ממנו. מוסכם בין הצדדים כי המסמכים המפורטים להלן לרבות כל נספחיהם והמסמכים והתקנים המוזכרים בהם מהווים חלק בלתי נפרד מהסכם זה:

המערך הלוגיסטי

מכרז מס' 12499502

מסמכי המכרז לרבות:

החלטת ועדת המכרזים _____ מסומנת כנספח א'.

הצעת הספק מסומנת כנספח ב'.

1. הגדרות

לעניין הסכם זה יהיו למונחים הרשומים מטה הפירוש שלצדם:

- 1.1. "הציוד והמערכות": ציוד ומערכי הגשה לחדר האוכל כמפורט במסמכי המכרז ובמפרטים הטכניים במכרז.
- 1.2. "השירותים": אספקה, התקנה, הפעלה, והדרכה של הציוד וכן שירותי אחזקה, תמיכה, ואחריות.
- 1.3. "תקופת ההתקשרות": 12 חודשים מיום חתימה על הסכם זה עם אופציה של המזמין להארכה לתקופות נוספות בנות שנה אחת בכל פעם ובסה"כ לתקופה של 5 שנים.
- 1.4. "תקופת האחריות": תקופת האחריות תהא לתקופה של 24 חודשים לכל הציוד מיום התקנה וחיבור הציוד, למעט מדחסי קירור עליהם תינתן אחריות לתקופה של 5 שנים מיום ההתקנה.
- 1.5. "תקופת השירות ואחזקה": תקופה זו תחל בתום תקופת האחריות ותימשך _____ שנים נוספות (אופציה של ביה"ח) בתשלום ובהתאם להסכמת הצדדים.

2. הצהרות החברה

- 2.1. החברה מצהירה ומתחייבת כי הינה בעלת ניסיון מוכח באספקה, התקנה ואחזקה של הציוד והמערכות הנדרשים בהתאם למבוקש במסמכי המכרז ובמפרטים המצורפים למכרז ויש לה הידע, היכולת המקצועית, המומחיות והאפשרויות הטכניות, על מנת לקיים את כל התחייבויותיה על פי הסכם זה על כל נספחיו בצורה המקצועית והיעילה ביותר ולשביעות רצון המזמין ו/או מי מטעמו, וכן יהיו ברשותה בכל הזמנים והמועדים המפורטים בהסכם זה, חלקי חילוף וציוד וכלים מתאימים לתחזוקת הציוד והמערכות, וכן צוות אנשים מיומנים לשם ביצוע מתן השירותים האמורים בהסכם זה.
- 2.2. החברה מתחייבת לספק את כלל השירותים המפורטים בהסכם זה ובמסמכי המכרז תוך הזדקקות לשיטות עבודה בטוחות ולצוות עובדים מיומן לציוד תקין.

המערך הלוגיסטי

מכרז מס' 12499502

- 2.3. החברה מתחייבת לספק את השירותים במועדים ובתנאים המפורטים במסמכי המכרז ובהתאם להנחיות המפקח שימונה על ידי ביה"ח (להלן: "המפקח")
- 2.4. החברה מתחייבת ליתן שירותי הדרכה, יעוץ וסיוע לעובדי המזמין בכל הקשור לתפעול הציוד וניצולו היעיל והמרבי. במסגרת ביצוע האמור לעיל, תעמיד החברה לרשות המזמין שירות יעוץ טלפוני גם אחרי שעות העבודה הרגילות.
- 2.5. החברה מתחייבת ליתן את השירותים, ליתן שרותי תחזוקה באופן אשר לא יפריע לפעילות השוטפת של בית החולים, להישמע להוראות בעלי התפקידים בבית החולים, לעמוד בהתחייבויותיו למתן שירות ולתקן תקלה בהתאם למועדים המפורטים במפרטים השונים במכרז ולפעול בהתאם לטבלת ה-SLA
- 2.6. לבצע את כל הפעולות הדרושות לתיקון, באופן רצוף ולהשתמש בציוד והאנשים באופן אשר יאפשר ביצוע התיקון במהירות, ביעילות ובטיב מרביים.
- 2.7. החברה מצהירה כי אין כל מניעה חוזית ו/או חוקית ו/או אחרת להתקשרותה עם המזמין.
- 2.8. החברה מצהירה ומאשרת כי אין ולא תהיה לה כל זכות קניינית ו/או זכות שכירות באתרים בהם יוצבו המערכות והציוד וכי מעמדה בהתקשרות הינו ספק למתן השירותים המצוינים במכרז.

3. תקופת ההתקשרות

- 3.1. תקופת ההתקשרות תחל עם חתימת הסכם זה עם החברה ותהא לתקופה של 12 חודשים עם אופציה של המזמין להארכה לתקופות נוספות בנות שנה אחת בכל פעם ובסה"כ לתקופה של 5 שנים.
- 3.2. תקופת ההתקשרות תמשך לאורך כל תקופת האספקה ההתקנה האחריות ותקופת השירות.
- 3.3. בתקופת האחריות והשירות הספק יהיה אחראי כלפי בית החולים, שהציוד תקין על כל רכיביו ומערכותיו ועונה על כל הספציפיקציות וממלא את כל הפונקציות המפורטות במפרט השירותים המפורט במסמכי המכרז באופן מלא ופועל בצורה שוטפת ותקינה ללא הפרעה ו/או מגבלה כלשהי. התחייבות הספק בתקופת האחריות והשירות תכלול תיקון ו/או החלפה ללא תמורה של חלקים פגומים, בגין כל הפרעה ו/או פגם ו/או קלקול שיפריעו להפעלה תקינה של הציוד לדעת בית-החולים. האחריות והשרות לא כוללים תיקונים כתוצאה מוונדליזם ושבר עקב נזק מכוון.
- 3.4. הספק יספק על חשבונו בתקופת האחריות והשירות שירות אחזקה מונעת. השירות יתבצע לפי הנחיות היצרן על פי תיאום מראש בין הצדדים.

4. התמורה

- 4.1. בכפוף לקיום התחייבויות החברה במסגרת המכרז המזמין ישלם לספק את התמורה כמפורט בהצעה, לרבות הצעת המחיר המצורפת להסכם זה.

המערכת הלוגיסטי

מכרז מס' 12499502

4.2. התמורה תשלום לחברה בצירוף מע"מ כדין וכנגד חשבוניות מס שימציא הספק למזמין לפני מועד התשלום.

4.3. לאחר קבלת אישור על ידי המפקח מטעם ביה"ח כי הציוד והמערכות פועלות בצורה מיטבית המזמין ישלם לחברה את סכום התמורה כאמור בתנאי שוטף+60. להסרת ספק יובהר כי המזמין לא יחויב בגין שירותים אשר לא ניתנו בפועל.

4.4. התמורה בגין מרכיב השירות תשלום לחברה בכל סיום רבעון, כנגד העברת חשבונית על ידי החברה. המזמין יעביר הזמנה שנתית לחברה בתחילת כל שנת שירות עבור אותה השנה.

4.5. למען הסר ספק, כל שינוי במע"מ החל ממועד החתימה על ההסכם ולמשך כל תקופתו יחייב את הצדדים ותמורה תשלום בכפוף לשינוי.

4.6. תשלום התמורה מותנה בהמצאת כל האישורים הנדרשים על פי חוק, קיומה של ערבות תקפה וביטוחים תקפים. בהיעדר אישורים כאמור לא יבוצע כל תשלום ולא יחשב הדבר כפיגור בתשלום התמורה לזוכה.

4.7. עם חתימת החוזה וכתנאי לביצוע תשלום "התמורה", ולא יאוחר מהמועד בו נמסרה לספק ההודעה בדבר זכייתו במכרז, מתחייב הספק להמציא למזמין להבטחת ביצוע התחייבויותיו ערבות בנקאית עצמאית ובלתי מותנית בגובה של 5% מגובה הצעת המחיר במכרז אשר תהא צמודה למדד המחירים לצרכן (להלן: "הערבות"), הערבות תהיה בתוקף במשך כל תקופת ההסכם וכן 90 יום לאחר סיום תקופת ההתקשרות כקבוע בתנאי החוזה בנוסח המצורף כנספח למסמכי המכרז.

4.8. ביה"ח / המזמין יהיו רשאים לממש את הערבות הנ"ל לצורך מימוש זכויותיהם ועל מנת לגבות כל סכום שיגיע להם ע"פ ההסכם, לרבות סכומי קנסות.

4.9. למען הסר ספקות מוסכם ומוצהר בזאת כי "התמורה" כוללת את כל התחייבויות הספק בהתאם לאמור בהסכם זה ולתנאי המכרז, לרבות- הספקת המערכת, התקנתה, הפעלתה ולמתן שרותי תחזוקה מונעת, תיקון תקלות והחלפת חלפים במשך כל תקופת האחריות והשירות.

5. אמנת שרות ו-SLA - חלון שרות וזמני תגובה

הספק מתחייב לתת לבית החולים שירות טיפול בתקלות הכולל את כל המרכיבים והחליפים לציוד ולמערכות בהתאם לטבלת SLA לטיפול בתקלות על פי זמני דיווח:

- ציוד משבית – הגעה תוך 3 שעות.
- ציוד חשמלי דרג א – הגעה עד למחרת בשעה 08:00.
- ציוד חשמלי דרג ב – הגעה עד 24 שעות.

6. קנסות

המערך הלוגיסטי

מכרז מס' 12499502

לא מילא הספק את התחייבויותיו על פי הנדרש במסמכי המכרז, במפרטים השונים ולא עמד בזמני טיפול התקלה על פי טבלת ה-SLA זכאי המזמין לפיצוי כספי מוסכם כמפורט בטבלת הקנסות המפורטת בסעיף 36.4 למכרז.

א. הספק ינהל יומן עבודה אשר יפורטו בו הנושאים הבאים:

- (1) תיאור התקלה;
- (2) יום ושעת הודעת המזמין על התקלה;
- (3) מועד תחילת ביצוע שירותים, שמות נציגי הספק המועסקים בביצוע השירותים ומשך הזמן הנדרש להם להשלמתם;
- (4) תיאור אופן תיקון התקלה.

ב. מבלי לגרוע מן האמור לעיל, ימסור הספק לידי המזמין דו"ח על תיקון התקלה והשירותים.
ג. למען הסר ספק, מוסכם בזאת במפורש, כי התחייבויות הספק, על פי הסכם זה יחולו גם על ציוד נוסף אשר המזמין ירכוש מאת הספק, במידה וירכוש וכן יחולו ההתחייבויות לגבי שינויים ו/או עדכונים ו/או שיפורים בציוד, ככל שיתווספו על ידי הספק לציוד.

7. העדר יחסי עובד מעביד

- 7.1 הצדדים מצהירים כי אין בתנאי הסכם זה או ביצועו כדי ליצור יחסי עובד ומעביד בין מי מהם לבין עובדי הצד האחר וכי כל אחד מהצדדים אחראי כלפי עובדיו הוא. במידה ותוגש ע"י מי מעובדי החברה תביעה כנגד המזמין ו/או כנגד ביה"ח בקשר עם יחסי עובד – מעביד תדאג החברה לביטולה ו/או תשפה את המזמין בגין כל סכום אותו יחויב לשלם עבור הוצאותיו.
- 7.2 כמו כן מצהירה החברה, כי היא מבטחת את עצמה ואת עובדיה ו/או שלוחיה מפני כל נזק העלול להיגרם להם בגין ביצוע הסכם זה.

8. שמירת סודיות וזכויות

- 8.1 הצדדים מתחייבים לשמור בסוד כל מידע אשר יגיע אליהם בקשר עם הסכם זה, לרבות פרטים בדבר חולים ו/או מטופלים בבית החולים ו/או ניסויים המבוצעים בבית החולים ולא להעביר לכל גורם שהוא כל מידע מכל סוג שהוא שנודע להם כאמור.
- 8.2 החברה מתחייבת להחתים כל עובד וכל נציג מטעמה הפועלים במתקן על טופס שמירת סודיות בהתאם.
- 8.3 הצדדים יהיו אחראים הדדית בגין כל נזק שיגרם לכל גורם שהוא עקב הפרת חובת סודיות, כאמור בסעיף זה.
- 8.4 הספק אינו רשאי להסב את זכויותיו ו/או התחייבויותיו ע"פ הסכם זה, לאחרים, ללא קבלת הסכמת המזמין בכתב.

המערך הלוגיסטי

מכרז מס' 12499502

8.5. הסכם זה ישונה בכתב בלבד ובחתימת שני הצדדים.

9. אחריות לנזקים

הספק יהיה אחראי על פי הדין לכל נזק, לרבות נזקים כספיים שייגרמו כתוצאה מביצוע מתן השירותים. הספק יהיה אחראי לכל נזק שייגרם לגופם של עובדיו או עובדי ביה"ח או של המטופלים או מאושפזים או מוזמנים או מבקרים בביה"ח אשר יגרם כתוצאה או בקשר למתן השירותים על ידו כמו כן, הספק לא יהיה פטור מחבות על פי הדין כלפי או כלפי צדדים שלישיים. הקבלן יישא באחריות לכל נזק, לרבות נזק גוף ורכוש שייגרמו על ידי הספק ו/או עובדיו ו/או על ידי כל מי שפועל מטעמו בבית- החולים וכן הוא מתחייב לשפות גופים אלו בגין כל סכום שישלם מי מהם עקב נזקים שהם באחריות הספק על פי דין ו/או בהתאם לאמור בהסכם זה.

10. ביטוח

הוראות הביטוח שיחולו על הספק כמפורט בנספח הביטוח המצורף למסמכי המכרז ומהווה כחלק מהסכם זה.

המזמין שומר לעצמו את הזכות לקבל מהספק אישור על קיום ביטוח או העתקי פוליסות, לפי דרישה. אי עמידה בתנאי סעיף זה מהווה הפרה של הסכם זה.

11. הפרה וביטול:

א. הוראות סעיפים 2,4,5,9,10 להסכם זה יחשבו כתנאים יסודיים בהסכם זה.

ב. מבלי לפגוע בזכויות ביה"ח לכל סעד לפי כל דין, הפר הספק הוראה מהוראות הסעיפים המנויים בסעיף א' לעיל (ו/או כל הפרה אחרת שלא תוקנה תוך 14 יום), יהיה ביה"ח לאחר שנתן הודעה בכתב לספק 7 ימים מראש, רשאי לבטל את הסכם ולקבל חזרה את כל הסכומים ששולמו על חשבון המערכות והציוד שהתקנתן לא הסתיימה או שאינן פועלות/ שמישות, כשהם צמודים למדד המחירים לצרכן מיום ביצוע התשלום לספק ועד מועד ביצוע החזר בפועל בתוספת ריבית חשב משרד האוצר.

הספק לא יהא זכאי לכל תשלום ו/או פיצוי מכל סוג שהוא מביה"ח, בגין ביטול ההסכם כאמור.

ג. על אף האמור בסעיף ב' לעניין מתן הודעת ביטול מראש, ביה"ח רשאי לבטל את החוזה ללא מתן כל הודעה מראש במקרה של מינוי מפרק ו/או כונס נכסים לספק, שמינוים לא בוטל תוך 30 יום, והוראות סעיף ב' ו- ג' יחולו.

להחליט לעניין כל מחלוקת מקצועית בין הצדדים כולל מילוי כל חובותיו של הספק ע"פ הסכם זה על כל נספחיו, וכי הכרעתו תחייב את הספק לכל דבר ועניין.

23. כתובת הצדדים וכתובות הדוא"ל שלהם הינם כבמבוא להסכם זה.

המערך הלוגיסטי

מכרז מס' 12499502

- א. כל הודעה שתשלח ע"י צד למשנהו תיחשב כאילו הגיעה ליעדה תוך 3 ימים ממועד משלוחה בדואר רשום.
- ב. כל הודעה אשר תשוגר בדוא"ל תחשב כאילו הגיעה ליעדה עם קבלת אישור תקין על שיגורה ולאחר שדבר קבלת הדוא"ל אושר טלפונית ע"י עובד הצד המקבל ששמו ירשם על גבי ההודעה.

ולראיה באו הצדדים על החתום:

המזמין

הספק

המערך הלוגיסטי

מכרז מס' 12499502

נספח - סעיפי הביטוח

א. הספק מתחייב לבצע ולקיים את הביטוחים המפורטים בזה לטובתו ולטובת מדינת ישראל – משרד הבריאות- המרכז הרפואי ע"ש ח. שיבא תל השומר את הביטוחים כשהם כוללים את כל הכיסויים והתנאים הנדרשים וכאשר גבולות האחריות לא יפחתו מהמצוין להלן:

1. ביטוח חבות מעבידים

- (1). הספק יבטח את אחריותו החוקית על פי פקודת הנוזקין (נוסח חדש) ו/או אחוק האחריות למוצרים פגומים תש"ם- 1980 כלפי עובדיו בביטוח חבות מעבידים בכל תחומי מדינת ישראל והשטחים המוחזקים.
- (2). גבול האחריות לא יפחת מסך 20,000,000 ש"ח לעובד, למקרה ולתקופת הביטוח.
- (3). הביטוח יורחב לכסות את חבותו של המבוטח כלפי קבלנים, קבלני משנה ועובדיהם היה ויחשב כמעבידם.
- (4). הביטוח יורחב לשפות את מדינת ישראל – משרד הבריאות- המרכז הרפואי ע"ש ח. שיבא תל השומר היה ונטען לעניין קרות תאונת עבודה/מחלת מקצוע כלשהי כי הם נושאים בחבות מעביד כלשהי כלפי מי מעובדי הספק, קבלנים, קבלני משנה ועובדיהם שבשירותו.

2. ביטוח אחריות כלפי צד שלישי

- (1). הספק יבטח את אחריותו החוקית על פי דיני מדינת ישראל בביטוח אחריות כלפי צד שלישי גוף ורכוש (כולל נזקי גרר), בכל תחומי מדינת ישראל והשטחים המוחזקים.
- (2). גבולות האחריות לא יפחתו מסך- 1,000,000 ש"ח למקרה ולתקופת הביטוח.
- (3). בפוליסה ייכלל סעיף אחריות צולבת - (CROSS LIABILITY).
- (4). הביטוח יורחב לכסות את חבותו של המבוטח כלפי צד שלישי בגין פעילות של קבלנים, קבלני משנה ועובדיהם.
- (5). הביטוח יורחב לכסות נזקים שייגרמו כתוצאה מפריקה וטעינה על ידי ובאמצעות מכשירי הרמה מכל סוג שהוא. אם קיים סייג/חריג לגבי טעינה ופריקה, הוא יבוטל.
- (6). הביטוח יורחב לשפות את מדינת ישראל – משרד הבריאות- המרכז הרפואי ע"ש ח. שיבא תל השומר ככל שייחשבו אחראים למעשי ו/או מחדלי הספק והפועלים מטעמו.

המערך הלוגיסטי

מכרז מס' 12499502

3. ביטוח חבות המוצר - PRODUCTS LIABILITY

- (1). הספק יבטח את חבותו בביטוח חבות המוצר בגין אספקת ציוד משקי מסוג: _____ עבור משרד הבריאות- המרכז הרפואי ע"ש ח. שיבא תל השומר בהתאם למכרז וחוזה עם מדינת ישראל – משרד הבריאות- המרכז הרפואי ע"ש ח. שיבא תל השומר
- (2). הכיסוי בפוליסה יהיה על פי דין לרבות על פי פקודת הנזיקין (נוסח חדש) וכן על פי חוק האחריות למוצרים פגומים 1980.
- (3). גבול האחריות לא יפחת מסך- 1,000,000 ₪ למקרה ולתקופת הביטוח בגין נזק לגוף ולרכוש.
- (4). הפוליסה תכלול את ההרחבות הבאות:
 - i. סעיף אחריות צולבת - CROSS LIABILITY.
 - ii. תקופת גילוי של 6 חודשים.
- (5). הביטוח על פי הפוליסה יורחב לשפות את מדינת ישראל - משרד הבריאות- המרכז הרפואי ע"ש ח. שיבא תל השומר לגבי אחריותם בגין נזק עקב פגם במוצרים אשר סופקו למשרד הבריאות- המרכז הרפואי ע"ש ח. שיבא תל השומר על ידי הספק וכל הפועלים מטעמו.

4. כללי

בכל פוליסות הביטוח הנ"ל יכללו התנאים הבאים:

- (1) לשם המבוטח יתווספו כמבוטחים נוספים: מדינת ישראל – משרד הבריאות- המרכז הרפואי ע"ש ח. שיבא תל השומר בכפוף להרחבי השיפוי כמפורט לעיל.
- (2) בכל מקרה של שינוי לרעה או ביטול הביטוח ע"י אחד הצדדים לא יהיה להם כל תוקף אלא, אם ניתנה על כך הודעה מוקדמת של 60 יום במכתב לחשב משרד הבריאות.
- (3) המבטח מוותר על כל זכות תחלוף/שיבוב, תביעה, השתתפות או חזרה כלפי מדינת ישראל – משרד הבריאות- המרכז הרפואי ע"ש ח. שיבא תל השומר ועובדיהם, ובלבד שהוויתור לא יחול לטובת אדם שגרם לנזק מתוך כוונת זדון.
- (4) הספק אחראי בלעדית כלפי המבטח לתשלום דמי הביטוח עבור כל הפוליסות ולמילוי כל החובות המוטלות על המבוטח על פי תנאי הפוליסות.
- (5) ההשתתפויות העצמיות הנקובות בכל פוליסה ופוליסה תחולנה בלעדית על הספק;
- (6) כל סעיף בפוליסות הביטוח המפקיע או מקטין בדרך כלשהי את אחריות המבטח כאשר קיים ביטוח אחר, לא יופעל כלפי מדינת ישראל והביטוח הינו בחזקת ביטוח ראשוני המזכה במלוא הזכויות על פי פוליסות הביטוח.

המערך הלוגיסטי

מכרז מס' 12499502

(7) חריג כוונה ו/או רשלנות רבתי יבוטל ככל שקיים.

ב. הספק מתחייב בכל תקופת ההתקשרות החוזית עם מדינת ישראל – משרד הבריאות- המרכז הרפואי ע"ש ח. שיבא תל השומר וכל עוד אחריותו קיימת, להחזיק בתוקף את פוליסות הביטוח. הספק מתחייב כי פוליסות הביטוח תחודשנה מדי תקופת ביטוח, כל עוד החוזה עם מדינת ישראל – משרד הבריאות- המרכז הרפואי ע"ש ח. שיבא תל השומר בתוקף.

ג. אישור בחתימתו של המבטח על קיום הביטוחים, יומצא על ידי הספק למשרד הבריאות- המרכז הרפואי ע"ש ח. שיבא תל השומר עד למועד חתימת החוזה. הספק מתחייב להציג את האישור חתום בחתימת המבטח אודות חידוש הפוליסות למשרד הבריאות- המרכז הרפואי ע"ש ח. שיבא תל השומר לכל המאוחר שבעה ימים לפני תום תקופת הביטוח.

מובהר בזאת כי אישורי הביטוח שיוצגו אינם באים לצמצם ו/או לגרוע מהתחייבויות הספק לערוך את הביטוחים לפי סעיפי הביטוח המפורטים לעיל, ולמען הסר ספק דרישות הביטוח המחייבות הן בהתאם לאמור לעיל. הספק נדרש ללמוד ולעמוד בדרישות אלה ובמידת הצורך להיעזר באנשי ביטוח מטעמו, על מנת לעמוד בדרישות וליישמן בביטוחים כנדרש.

ד. מדינת ישראל – משרד הבריאות- המרכז הרפואי ע"ש ח. שיבא תל השומר שומרת לעצמה את הזכות לקבל מהספק בכל עת את העתקי הפוליסות במלואן או בחלקן, במקרה של גילוי נסיבות העלולות להביא לתביעה בפוליסות ו/או על מנת שתוכל לבחון את עמידת הספק בסעיפים אלו ו/או מכל סיבה אחרת, והספק יעביר את העתקי הפוליסות במלואן או בחלקן כאמור מיד עם קבלת הדרישה. הספק מתחייב לבצע כל שינוי או תיקון שיידרש על מנת להתאים את הפוליסות להתחייבויותיו על פי הוראות סעיף הביטוח שלעיל. מוסכם כי הספק יהיה רשאי למחוק מפוליסות הביטוח כאמור מידע עסקי ו/או מסחרי סודי שאינו רלוונטי להתקשרות זו.

הספק מצהיר ומתחייב כי זכות מדינת ישראל – משרד הבריאות- המרכז הרפואי ע"ש ח. שיבא תל השומר לעריכת הבדיקה ולדרישת השינויים כמפורט לעיל אינן מטילות על מדינת ישראל – משרד הבריאות- המרכז הרפואי ע"ש ח. שיבא תל השומר או על מי מטעמם כל חובה וכל אחריות שהיא לגבי פוליסות הביטוח/ אישורי הביטוח כאמור, טיבם, היקפם ותוקפם, או לגבי העדרם, ואין בה כדי לגרוע מכל חובה שהיא המוטלת על הספק לפי החוזה, וזאת בין אם נדרשו התאמות ובין אם לאו, בין אם נבדקו ובין אם לאו.

ה. למען הסר ספק מוסכם בזה כי הביטוחים הנדרשים בסעיפי ביטוח אלו, גבולות האחריות ותנאי הכיסוי הם בבחינת דרישה מינימלית המוטלת על הספק, ואין בהם משום אישור המדינה או



המערך הלוגיסטי

מכרז מס' 12499502

מי מטעמה להיקף וגודל הסיכון לביטוח ועליו לבחון את חשיפתו ולקבוע את הביטוחים הנחוצים לרבות היקף הכיסויים, תקופות הביטוח וגבולות האחריות בהתאם לכך.

ו. אין בכל האמור בסעיפי הביטוח כדי לפטור את הספק מכל חובה החלה עליו על פי דין ועל פי החוזה ואין לפרש את האמור כוויתור של מדינת ישראל – משרד הבריאות- המרכז הרפואי ע"ש חיים שיבא תל השומר על כל זכות או סעד המוקנים להם על פי כל דין ועל פי חוזה זה.

ז. אי עמידה בתנאי סעיפי ביטוח אלו מהווה הפרה יסודית של החוזה.

THE STATE OF ISRAEL
MINISTRY OF HEALTH
THE CHAIM SHEBA MEDICAL CENTER
Affiliated to the Tel-Aviv University
Sackler School of Medicine
TEL-HASHOMER 5265601, ISRAEL



מדינת ישראל
משרד הבריאות
המרכז הרפואי המשולב ע"ש חיים שיבא
מסונף לבית הספר לרפואה ע"ש סאקלר
באוניברסיטת תל-אביב
תל השומר 5265601, ישראל

המערך הלוגיסטי

מכרז מס' 12499502